

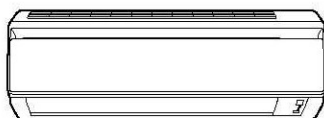

Instalație de aer condiționat Daikin pentru încăperi

Manual de exploatare



CUPRINS

CITIȚI ÎNAINTE DE PUNEREA ÎN FUNCȚIUNE

Măsuri de protecție	2
Denumirile componentelor	4
Pregătirea înainte de punerea în funcțiune.....	7

FUNCȚIONAREA

Funcționarea AUTO • DRY • COOL • HEAT • FAN	10
Reglarea direcției fluxului de aer	13
Funcționarea POWERFUL	15
Funcționarea QUIET	16
Funcționarea TIMER (temporizator)	17
Funcționarea PERSONALIZE.....	18
Funcționarea SLEEP	19

ÎNTREȚINERE

Întreținere și curățare.....	20
------------------------------	----

DEPANAREA

Depanarea	24
-----------------	----

Măsurile de protecție

- Păstrați acest manual într-un loc unde operatorul îl poate găsi ușor.
- Citiți cu atenție acest manual înainte de a pune în funcțiune unitatea.
- Din motive de siguranță operatorul trebuie să citească atent următoarele atenționări.
- Acest manual clasifică atenționările în AVERTIZĂRI și PRECAUȚII. Aveți grijă să urmați atenționările de mai jos: ele sunt foarte importante pentru asigurarea securității.

AVERTIZARE

Dacă nu urmați aceste instrucțiuni cu exactitate, unitatea poate cauza pagube materiale, accidentări sau deces.

PRECAUȚIE

Dacă nu urmați aceste instrucțiuni cu exactitate, unitatea poate cauza pagube materiale sau accidentări minore sau moderate.



Evitați.



Asigurați-vă că ați legat la pământ instalația de aer condiționat.



Nu atingeți niciodată instalația de aer condiționat (inclusiv telecomanda) cu mâinile ude.



Asigurați-vă că urmați instrucțiunile.



Nu lăsați niciodată instalația de aer condiționat (inclusiv telecomanda) să se ude.



AVERTIZARE

- Pentru a evita incendiile, exploziile sau accidentările, nu exploatați unitatea când lângă unitate sunt detectate gaze nocive, inclusiv inflamabile sau corosive.
- Este dăunător sănătății să vă expuneți corpul un timp mai îndelungat fluxului de aer.
- Nu puneți degetul, bețe sau alte obiecte în orificiul de evacuare a aerului sau în priza de aer. Întrucât ventilatorul se rotește cu viteze mari, el va cauza accidentări.
- Nu încercați să reparați, să schimbați locul, să modificați sau să reinstalați de unul singur instalația de aer condiționat. Manipularea incorectă va cauza electrocutare, incendiu, etc. Pentru reparații și reinstalare, consultați distribuitorul Daikin pentru consultanță și informații.



- Agentul frigorific folosit în instalația de aer condiționat este inofensiv. Deși scăpările trebuie evitate, dacă dintr-un motiv un agent frigorific se întâmplă să scape în încăpere, asigurați-vă că nu vine în contact cu flacără deschisă sau cu încălzitoare cu gaz, cu petrol lampant, sau cu mașini de gătit cu gaz.
- Dacă instalația de aer condiționat nu răcește (încălzește) corespunzător, s-ar putea ca agentul frigorific să scape, deci chemați distribuitorul.



La efectuarea de reparații însoțite de dozare de agent frigorific, verificați calitatea reparațiilor cu personalul nostru de service.

- Nu încercați să instalați aparatul de aer condiționat de unul singur. Manipularea incorectă poate duce la scurgeri de apă, electrocutare sau incendiu. Pentru instalare, consultați distribuitorul sau un tehnician calificat.
- Pentru a evita electrocutarea, incendiul sau accidentarea, dacă detectați manifestări anormale, precum miros de fum, opriți exploatarea și decuplați întreruptorul. Chemati apoi distribuitorul pentru instrucțiuni.
- În funcție de mediu, trebuie instalat un întreruptor pentru scurgere la pământ. Lipsa unui întreruptor pentru scurgeri la pământ poate cauza electrocutări sau incendiu.



PRECAUȚIE

- Instalația de aer condiționat trebuie să fie legată la pământ. Legarea incompletă la pământ poate cauza electrocutări. Nu conectați linia de împământare la o conductă de gaz, conductă de apă, paratrâznet, sau o linie de împământare telefonică.



- Pentru a evita orice deteriorare a calității, nu folosiți unitatea pentru a răci instrumente de precizie, alimente, plante, animale sau lucrări de artă.
- Nu expuneți niciodată direct fluxului de aer copiii mici, plantele sau animalele.
- Nu plasați aparate care generează flacără deschisă în locurile expuse fluxului de aer din unitate sau sub unitatea interioară. Curentul de aer poate cauza o ardere incompletă iar căldura degajată poate deforma unitatea.
- Nu blocați prizele și orificiile de evacuare a aerului. Fluxul defectuos de aer poate cauza diminuarea performanței sau defecțiuni.
- Nu vă urcați și nu vă așezați pe unitatea exterioară. Pentru evitarea accidentărilor nu puneți obiecte pe unitate și nu scoateți apărătoarea ventilatorului.
- Nu plasați sub unitatea interioară sau sub unitatea exterioară nimic ce trebuie ferit de umezeală. În anumite condiții, umezeala din aer se poate condensa și scurge.
- După o utilizare de lungă durată, verificați dacă suportul unității și accesoriile nu prezintă semne de deteriorare.
- Nu atingeți priza de aer și aripioarele din aluminiu ale unității exterioare. Aceasta poate cauza accidentări.
- Aparatul nu este destinat utilizării de către copii mici sau persoane debile fără supraveghere.
- Supravegheați copiii mici pentru a vă asigura că nu se joacă cu aparatul.



- Pentru a evita lipsa de oxigen, aerisiți suficient încăperea dacă împreună cu instalația de aer condiționat se folosește un echipament cu arzător.
- Înainte de curățare, asigurați-vă că ați scos aparatul din funcțiune, ați decuplat întreruptorul sau ați scos cordonul de alimentare din priză.
- Nu conectați instalația de aer condiționat la o rețea electrică diferită de cea specificată. Aceasta poate cauza defecțiuni sau incendiu.
- Poziționați furtunul de evacuare pentru a asigura o evacuare fără probleme. Evacuarea incompletă poate cauza udarea clădirii, a mobilei, etc.
- Nu plasați obiectele în imediata apropiere a unității exterioare și nu permiteți acumularea de frunze și alte reziduuri în jurul unității.
Frunzele atrag animalele mici care pot pătrunde în unitate. Ajunse în unitate, aceste animale pot cauza defecțiuni, fum sau incendiu când contactează piesele electrice.



- Nu exploatați instalația de aer condiționat cu mâinile ude.



- Nu spălați unitatea interioară cu prea multă apă, folosiți doar a cârpă umezită.
- Nu puneți pe unități obiecte precum vase cu apă sau altceva. Apa poate pătrunde în unitate și poate degrada izolația electrică, cauzând electrocutări.



Locul de instalare

- Pentru a instala instalația de aer condiționat în următoarele tipuri de medii, consultați distribuitorul.
 - Locuri cu medii uleioase sau acolo unde poate apare abur sau funingine.
 - Medii saline precum zonele de litoral.
 - Locuri cu gaze sulfuroase, precum izvoarele termale.
 - Locuri unde zăpada poate bloca unitatea exterioară.

Scurgerea din unitatea exterioară trebuie evacuată într-un loc cu drenaj bun.

Luați în considerare deranjul vecinilor din cauza zgomotului

- Pentru instalare, alegeți un loc conform descrierii de mai jos.
 - Un loc suficient de solid pentru a susține greutatea unității și care nu amplifică zgomotul de exploatare sau vibrația.
 - Un loc unde aerul evacuat din unitatea exterioară sau zgomotul de exploatare nu vor deranja vecinii.

Legătura la rețea

- Pentru alimentarea de la rețeaua electrică, aveți grijă să folosiți un circuit separat de alimentare special alocat instalației de aer condiționat.

Reamplasarea sistemului

- Reamplasarea instalației de aer condiționat necesită cunoștințe și deprinderi de specialitate. Consultați distribuitorul dacă reamplasarea este necesară pentru mutare sau reconfigurare.

Denumirile componentelor

■ Unitate interioară

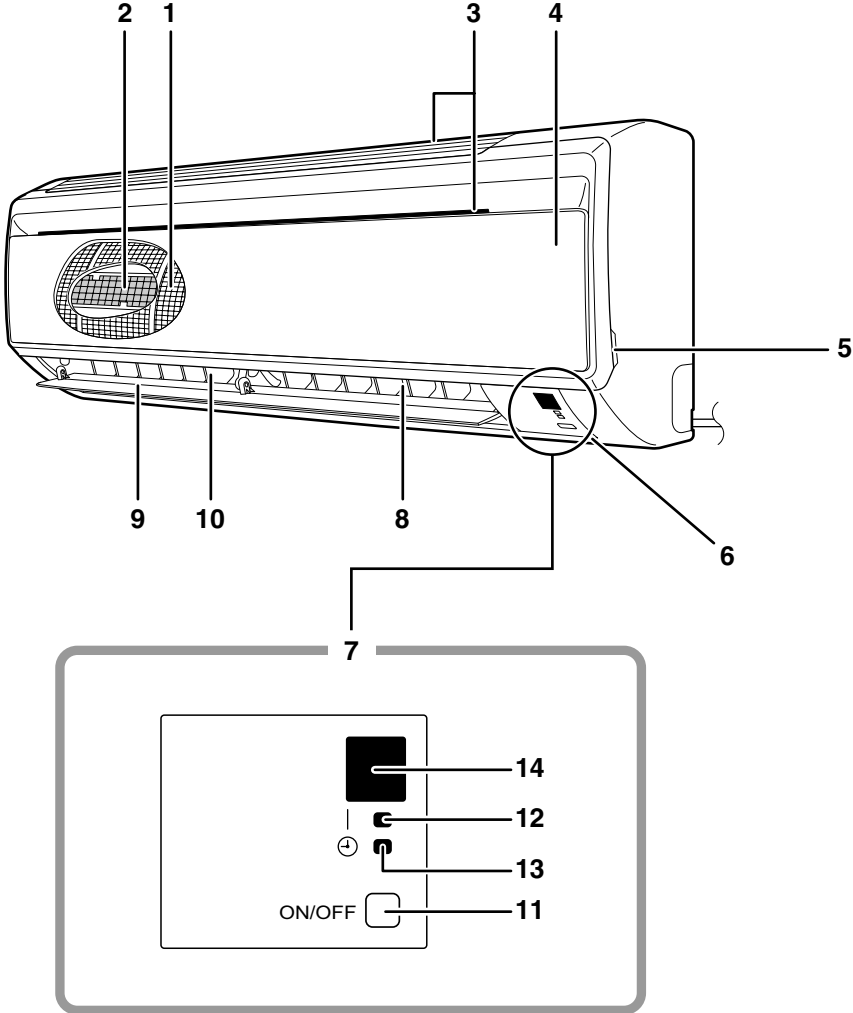

■ Unitate exterioară

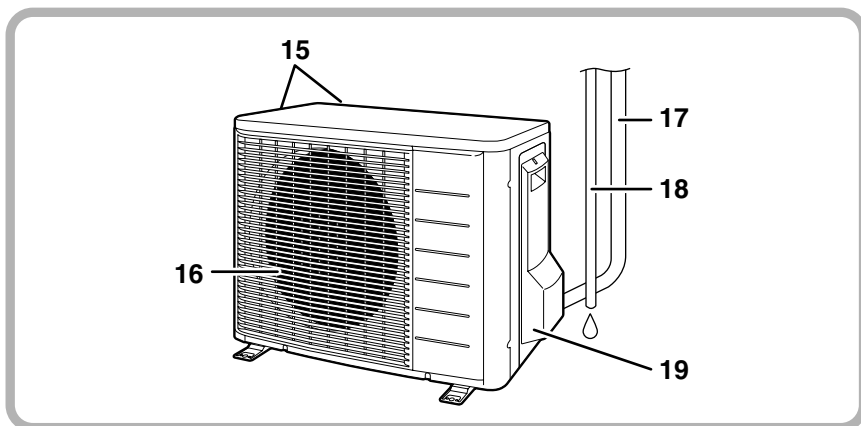

■ Unitatea interioară

1. Filtru de aer
2. Filtru de purificare a aerului cu funcții bacteriostatice, virustactice:
 - Aceste filtre sunt fixate în interiorul filtrelor de aer.
3. Priză de aer
4. Panoul frontal
5. Urechea panoului
6. Senzorul temperaturii din încăpere:
 - Percepe temperatura aerului din jurul unității.
7. Afișaj
8. Orificiu de evacuare a aerului
9. Palete orizontale (clapete): (pagina 13)
10. Palete verticale (jaluzele):
 - Fantele de refulare se află în interiorul orificiului de evacuare a aerului. (pagina 13.)

■ Unitatea exterioară

15. Priza de aer: (Spate și lateral)
16. Orificiul de evacuare a aerului
17. Tubulatura agentului frigorific și cablu de legătură dintre unități

Aspectul unității exterioare poate diferi de cel al unor alte modele.

11. Comutatorul ON/OFF (cuplare/decuplare) al unității interioare:

- Apăsați o dată acest buton pentru a pune aparatul în funcțiune. Apăsați încă o dată pentru a-l opri.
- Următorul tabel se referă la modul de funcționare.

Butonul de reglaj al temperaturii		
Mod	Butonul de reglaj al temperaturii	Debitul de aer
AUTO	25°C	AUTO

- Acest comutator este util în lipsa telecomenzii.

12. Bec indicator al funcționării (verde)

13. Becul TIMER (indicator al temporizatorului) (galben): (pagina 17.)

14. Receptor de semnal:

- Recepționează semnalele de la telecomandă.
- Când unitatea recepționează un semnal, se va auzi un bip scurt.
 - Pornirea funcționăriibip-bip
 - Reglaje schimbate.....bip
 - Oprirea funcționării.....biiip

18. Furtun de evacuare

19. Bornă de împământare:

- Este în interiorul acestui capac.

Telecomanda

- 1. Transmițător de semnal:**
 - Trimite semnale spre unitatea interioară.
- 2. Afișaj:**
 - Afișează reglajele curente.
(În scop de ilustrare, în această figură fiecare secțiune este prezentată cu toate afișajele activate.)
- 3. Butonul ON/OFF (cuplat/decuplat):**
 - Apăsăți o dată acest buton pentru a pune aparatul în funcțiune.
 - Apăsăți încă o dată pentru a-l opri.
- 4. Butoane de reglare a temperaturii:**
 - Modifică reglajul temperaturii.
- 5. Butonul POWERFUL (putere mare):**
pentru funcționarea POWERFUL (pagina 15)
- 6. Buton de selectare MODE (mod):**
 - Pentru a selecta tipul de mod de funcționare.
(COOL (❄️)/DRY (💧)/FAN (🌀)/
HEAT (🔥)/AUTO (⏏️)) (pagina 10)
- 7. Butonul QUIET (silențios):**
Funcționarea QUIET (pagina 16)
- 8. Butonul SWING (balans):**
 - Reglarea direcției fluxului de aer. (pagina 13)
- 9. Butonul OFF TIMER (decuplarea temporizatorului):** (pagina 17)
- 10. Butonul ON TIMER (cuplarea temporizatorului):** (pagina 17)
- 11. Butonul PERSONALIZED (personalizat):** (pagina 18)
- 12. Butonul SLEEP (somnia):** (pagina 19)
- 13. Butonul CLOCK (ceas):** (pagina 9)
- 14. Butonul de reglaj FAN (ventilator):**
 - Selectează reglajul debitului fluxului de aer. (pagina 11)

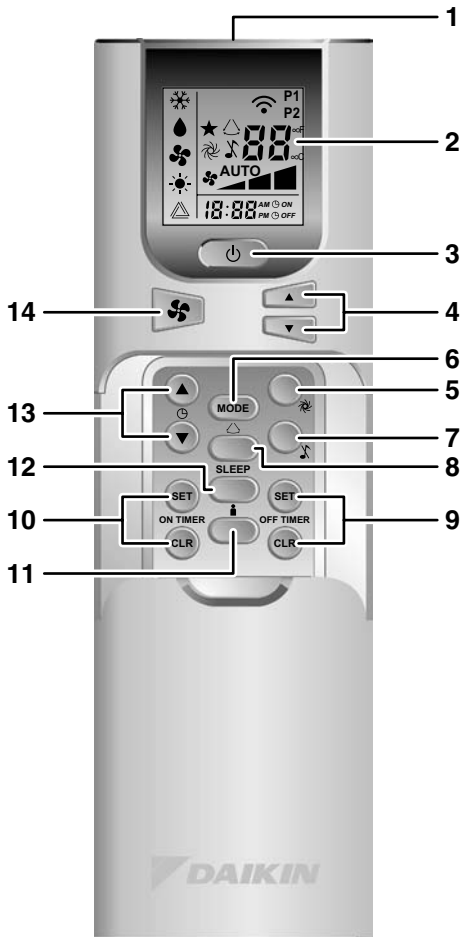

<ARC461A1>

Pregătirea înainte de punerea în funcțiune

■ Pentru montarea bateriilor

1. Glisați capacul bateriei trăgându-l în direcția săgeții.
2. Introduceți baterii noi asigurându-vă că polii (+) și (-) ai bateriei sunt instalați corect.
3. Fixați la loc capacul glisându-l înapoi în poziție.

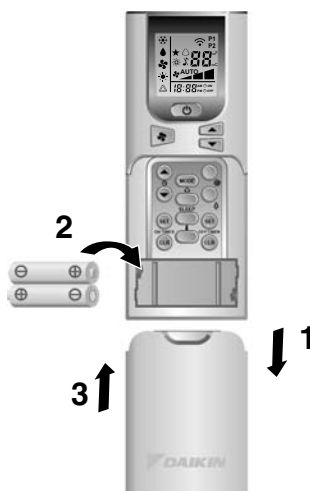

ATENȚIE

■ Despre baterii

- Când înlocuiți bateriile, folosiți baterii de același tip și înlocuiți bateriile vechi împreună.
- Când sistemul nu este folosit un timp îndelungat, scoateți bateriile.
- Bateriile vor dura aproximativ un an. Dacă totuși afișajul telecomenzii începe să devină șters și performanța recepției se degradează în mai puțin de un an, înlocuiți ambele baterii cu baterii noi alcaline AAA.
- Bateriile atașate sunt asigurate pentru utilizarea inițială a sistemului.
Perioada utilă a bateriilor poate fi scurtă în funcție de data de fabricație a instalației de aer condiționat.

■ Pentru a acționa telecomanda

- Îndreptați transmițătorul spre unitatea interioară. Dacă între unitate și telecomandă există obiecte care blochează transmiterea semnalelor (o perdea) unitatea nu va funcționa.
- Nu lăsați telecomanda să cadă. N-o lăsați să se ude.
- Distanța maximă de comunicare este de circa 7 m.

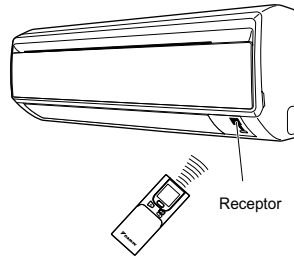

■ Pentru a fixa suportul telecomenzii pe perete

1. **Alegeți un loc de unde semnalul să poată ajunge la unitate.**
Fixați suportul pe un perete, un stâlp, sau într-un loc similar cu șuruburi procurate local.
2. **Plasați vertical telecomanda în suportul telecomenzii.**
3. **Scoateți telecomanda din suportul telecomenzii vertical dacă este necesar.**



ATENȚIE

■ Despre telecomandă

- Nu lăsați niciodată telecomanda în bătaia soarelui.
- Praful depus pe transmițător sau pe receptor va reduce sensibilitatea transmisiei semnalelor. Ștergeți praful cu o cârpă moale.
- Comunicarea semnalelor poate fi compromisă dacă în încăpere se află o lampă fluorescentă cu starter electronic (lampă tip inverter). Într-un astfel de caz consultați magazinul.
- Dacă se întâmplă ca semnalele telecomenzii să acționeze un alt aparat, mutați acel aparat în alt loc sau consultați magazinul.

■ Pentru a potrivi ceasul

1. Țineți apăsat butonul "▲" sau "▼" timp de 2 secunde.
2. Apăsați butonul "▲" pentru a majora ora de pe ceas.
3. Apăsați butonul "▼" pentru a micșora ora de pe ceas.
4. Lăsați telecomanda timp de 4 secunde fără a apăsa vreun buton.



NOTĂ

■ Sugestii pentru economisirea energiei

- Aveți grijă să nu răciți (încălziți) exagerat încăperea. Menținerea reglajului temperaturii la valori moderate ajută la economisirea energiei.
- Acoperiți geamurile cu o jaluzele sau o perdea. Blocarea pătrunderii razelor de soare și a aerului din exterior mărește efectul de răcire (încălzire).
- Înfundarea filtrelor de aer cauzează o funcționare ineficientă și pierdere de energie. Curățați-le o dată la două săptămâni.

Reglajul recomandat al temperaturii

Pentru răcire: 26°C – 28°C
Pentru încălzire: 20°C – 24°C

■ Rețineți

- Instalația de aer condiționat consumă întotdeauna 5 watt de electricitate, chiar când nu funcționează.
- Dacă urmează să nu utilizați instalația de aer condiționat o perioadă mai lungă, de exemplu primăvara sau toamna, decuplați întreruptorul.
- Utilizați instalația de aer condiționat în următoarele condiții.

Mod	Condiții de funcționare	Dacă exploatarea este continuată în afara acestui domeniu
COOL	Temperatură exterioară: 10 la 46°C Temperatură interioară: 16 la 30°C Umiditate interioară: max. 80%	• Se poate activa un dispozitiv de protecție pentru a întrerupe funcționarea. • În unitatea interioară se poate forma condens care picură.
HEAT (încălzire)	Temperatură exterioară: -10 la 24°C Temperatură interioară: 10 la 30°C	• Se poate activa un dispozitiv de protecție pentru a întrerupe funcționarea.
DRY (uscare)	Temperatură exterioară: 10 la 46°C Temperatură interioară: 16 la 30°C Umiditate interioară: max. 80%	• Se poate activa un dispozitiv de protecție pentru a întrerupe funcționarea. • În unitatea interioară se poate forma condens care picură.

- Funcționarea în afara acestor domenii de umiditate sau temperatură poate cauza scoaterea din funcțiune a sistemului de către un dispozitiv de protecție

Funcționarea AUTO • DRY • COOL • HEAT • FAN

Instalația de aer condiționat funcționează cu modul de funcționare ales de Dvs.

Data viitoare, instalația de aer condiționat va funcționa cu același mod de funcționare.

■ Pentru a pune în funcțiune

1. Apăsați "Butonul de selectare MODE" și selectați un mod de funcționare.

- Fiecare apăsare a butonului avansează secvențial reglajul de mod.

❄️ : COOL (răcire)

💧 : DRY (uscare)

🌀 : FAN (ventilator)

☀️ : HEAT (încălzire)

⚠️ : AUTO

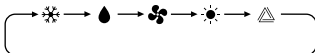

2. Apăsați "butonul ON/OFF"

- Becul OPERATION (indicator al funcționării) se luminează.

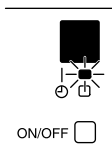

■ Pentru a scoate din funcțiune

3. Apăsați "butonul ON/OFF" încă o dată.

- Atunci becul OPERATION se stinge.

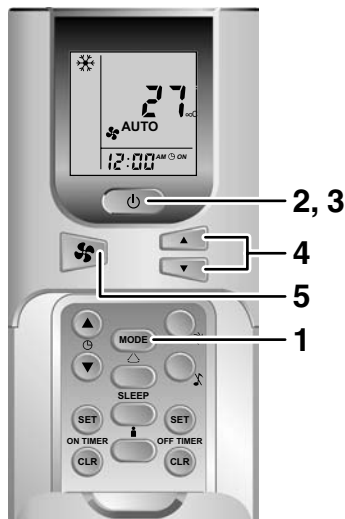

■ Pentru modificarea reglajului temperaturii

4. Apăsăți "butonul de reglare TEMPERATURE".

Modul DRY sau FAN	Modul AUTO sau COOL sau HEAT
Reglajul temperaturii nu este variabil.	Apăsăți "▲" pentru a mări temperatura și apăsăți "▼" pentru a reduce temperatura.
	Fixați temperatura dorită. 

- Dacă doriți să schimbați unitatea de temperatură ($^{\circ}\text{C} \Leftrightarrow ^{\circ}\text{F}$), apăsăți simultan "▲" și "▼".

■ Pentru a modifica reglajul debitului de aer

5. Apăsăți "butonul de reglare FAN".

Modul DRY	Modul AUTO sau COOL sau HEAT sau FAN
Setarea debitului de aer nu este variabilă.	Sunt disponibile 3 niveluri de reglaj al debitului fluxului de aer de la "▲" la "■" plus "auto". 

NOTĂ

■ Notă cu privire la funcționarea HEAT

- Deoarece această instalație de aer condiționat încălzește încăperea luând căldură din exterior în interior, capacitatea de încălzire devine mai mică la temperaturi exterioare mai coborâte. Dacă efectul de încălzire este insuficient, este recomandat să folosiți un alt aparat de încălzire în combinație cu instalația de aer condiționat.
- Sistemul de pompă termică încălzește încăperea făcând să circule aerul cald prin toată încăperea. După pornirea funcționării în mod de încălzire, trebuie să treacă un anumit timp până ce încăperea se încălzește.
- În modul de încălzire, unitatea exterioară se poate acoperi cu gheață, reducându-se capacitatea de încălzire. În acest caz, sistemul trece în modul de dezghețare pentru eliminarea gheții.
- În timpul operației de dezghețare, din unitatea interioară nu iese flux de aer cald.

■ Notă cu privire la funcționarea COOL

- Această instalație de aer condiționat răcește încăperea prin evacuarea în exterior a aerului din încăpere, deci dacă temperatura din exterior este ridicată, performanța scade.

■ Notă cu privire la funcționarea DRY

- Cipul de calculator acționează pentru a elibera încăperea de umiditate, menținând pe cât posibil temperatura. El controlează automat temperatura și puterea ventilatorului, astfel că reglarea manuală a acestor funcții nu este disponibilă.

■ Notă cu privire la funcționarea AUTO

- În funcționarea AUTO, sistemul selectează un mod de funcționare corespunzător (COOL sau HEAT) pe baza temperaturii din încăpere la intrarea în funcțiune.
- Sistemul reselectează automat reglajul la intervale regulate pentru a aduce temperatura din încăpere la nivelul stabilit de utilizator.
- Dacă nu vă convine funcționarea AUTO, schimbați manual temperatura reglată.

■ Notă cu privire la reglajul debitului de aer.

- La debite mai mici de aer, efectul de răcire (încălzire) este de asemenea mai mic.

Reglarea direcției fluxului de aer

Puteți regla direcția fluxului de aer după preferințe.

■ Pentru a regla paletele orizontale (clapetele)

1. Apăsați "butonul SWING".

- "△" este afișat pe afișajul cu cristale lichide și clapetele vor începe să se balanseze.

2. Când clapetele au ajuns în poziția dorită, apăsați încă o dată "butonul SWING".

- Clapetele se vor opri.
- "△" dispăre de pe afișajul cu cristale lichide.



■ Pentru reglarea paletelor verticale (jaluzelele)

Țineți butonul și deplasați fantele de refulare.

(Veți găsi un buton pe paletele din partea stângă și pe cele de pe partea dreaptă.)

- Când unitatea este instalată în colțul unei încăperi, direcția jaluzelor trebuie să fie dinspre perete. Dacă vor fi direcționate spre perete, peretele va bloca curentul de aer, cauzând reducerea eficienței răcirii (sau încălzirii).

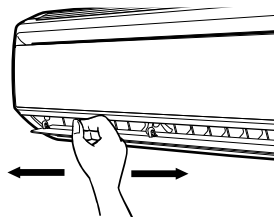

Note cu privire la unghiurile clapetelor și jaluzelelor

- Când este selectat "**butonul SWING**" domeniul de balans al clapetelor depinde de modul de funcționare. (A se vedea figura.)

■ ATENȚIE

- Folosiți întotdeauna o telecomandă pentru a regla unghiul clapetelor. Nu încercați s-o forțați cu mâna în timpul balansării, deoarece mecanismul se poate deteriora.
- Aveți grijă când reglați jaluzelele. În spatele orificiului de evacuare a aerului, ventilatorul se rotește cu viteză mare.

- A** În modul de răcire, uscare, și ventilator
B În modul de încălzire
- 1** La scoaterea din funcțiune
2 Limita superioară
3 Limita inferioară

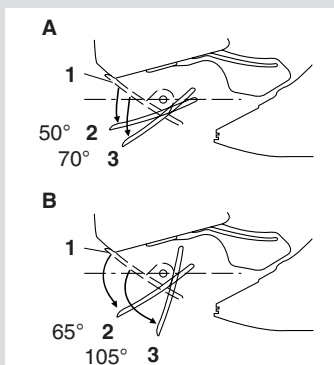

Funcționarea POWERFUL

Funcționarea POWERFUL maximizează rapid efectul de răcire (încălzire) în orice mod de funcționare. Puteți obține capacitatea maximă.

■ Pentru a porni funcționarea POWERFUL

1. Apăsați "butonul POWERFUL".

- Funcționarea POWERFUL încetează în 20 minute. Atunci sistemul revine automat la funcționarea cu reglajele folosite înainte de activarea funcționării POWERFUL.
- "🌀" este afișat pe afișajul cu cristale lichide.

■ Pentru a anula funcționarea POWERFUL

2. Apăsați "butonul POWERFUL" o dată.

- "🌀" dispare de pe afișajul cu cristale lichide.



NOTĂ

■ Note cu privire la funcționarea POWERFUL (de putere mare)

- Funcționarea POWERFUL nu poate fi utilizată împreună cu funcționarea QUIET. (pagina 16)
Este prioritară funcția butonului care a fost apăsat primul.
- Funcționarea POWERFUL poate fi setată numai când unitatea funcționează. Apăsarea butonului de scoatere din funcțiune cauzează anularea setărilor iar "🌀" dispare de pe afișajul cu cristale lichide.
- În modul DRY și FAN funcționarea POWERFUL nu este disponibilă.

Funcționarea QUIET

Funcționarea QUIET reduce nivelul de zgomot al unității interioare schimbând minimul debitului de aer. Folosiți acest mod pentru o funcționare mai silențioasă.

■ Pentru a începe funcționarea QUIET

1. Apăsați "butonul QUIET".

- "🎵" afișat pe afișajul cu cristale lichide.

■ Pentru a anula funcționarea QUIET

2. Apăsați "butonul QUIET" din nou.

- "🎵" dispare de pe afișajul cu cristale lichide.



NOTĂ

■ Notă privind funcționarea QUIET

- Funcționarea QUIET nu poate fi utilizată împreună cu funcționarea POWERFUL. Este prioritară funcția butonului care a fost apăsat primul.
- Unitatea poate pierde din capacitate în timpul funcționării QUIET.
- **În modul DRY și modul FAN** funcționarea QUIET nu este disponibilă.

Funcționarea TIMER (temporizator)

Funcțiile de temporizare sunt utile pentru pornirea și oprirea automată a instalației de aer condiționat noaptea sau dimineața. Puteți de asemenea folosi combinat ON TIMER și OFF TIMER.

■ Pentru a folosi funcționarea OFF TIMER

- Verificați ca ceasul să fie potrivit corect. Dacă nu, potriviți ceasul la ora prezentă. (pagina 9)

1. Apăsați butonul "OFF TIMER SET" până când ora indicată ajunge la punctul preferat.

- Fiecare apăsare a butonului mărește timpul setat cu 30 minute. Ținând apăsat butonul setarea se modifică rapid.
-  OFF este afișat.
- Becul TIMER se luminează.

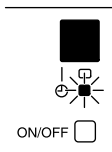

■ Pentru a anula funcționarea OFF TIMER

2. Apăsați butonul "OFF TIMER CLR".

- Becul TIMER se stinge.
-  OFF dispăre.

NOTĂ

- După ce ați programat ON, OFF TIMER, reglajul timpului este memorat.
- Când unitatea este exploatată prin ON, OFF TIMER, durata reală a funcționării poate varia din momentul introdus de utilizator.

■ Pentru a folosi funcționarea ON TIMER

- Verificați ca ceasul să fie potrivit corect. Dacă nu, potriviți ceasul la ora prezentă. (pagina 9)

3. Apăsați butonul "ON TIMER SET" până când timpul indicat ajunge la punctul preferat.

- Fiecare apăsare a butonului mărește timpul setat cu 30 minute. Ținând apăsat butonul, setarea se modifică rapid.
-  ON este afișat.
- Becul TIMER se luminează.

■ Pentru a anula funcționarea ON TIMER

4. Apăsați butonul "ON TIMER CLR".

- Becul TIMER se stinge.
-  ON dispăre.

ATENȚIE

■ În următoarele cazuri, reglați temporizatorul din nou.

- După decuplarea unui întreruptor.
- După o pană de curent.
- După înlocuirea bateriilor în telecomandă.

Funcționarea PERSONALIZE

Funcționarea PERSONALIZE este funcția care vă permite să vă înregistrați setările preferate.

Vă puteți fixa setarea preferată o dată utilizând această funcție.

■ Pentru a seta funcționarea PERSONALIZE

1. **Țineți apăsat butonul "PERSONALIZED" până când "P1" clipește.**
 - Apăsați din nou pentru a se mișca între "P1" și "P2".
Alegeți P1 sau P2.
2. **Efectuați setarea preferată.**
3. **Lăsați telecomanda timp de 15 secunde fără a apăsa vreun buton și acesta va salva setarea în program.**



■ Pentru a utiliza funcționarea PERSONALIZE

4. **Apăsați butonul "PERSONALIZED" o dată pentru a activa setarea "P1", și apăsați din nou pentru a se mișca între "P1" și "P2".**
 - Apăsați oricare tastă pentru a dezactiva setarea personalizată.

Funcționarea SLEEP

Când fixați funcționarea SLEEP, instalația de aer condiționat potrivește automat setarea temperaturii.

■ Pentru a seta funcționarea SLEEP

1. Apăsați butonul "SLEEP".

- ★ este afișat.

■ Pentru a anula funcționarea SLEEP

2. Apăsați butonul "SLEEP" din nou.

- ★ dispare.



NOTĂ

■ Notă privind funcționarea SLEEP

- Când unitatea funcționează în mod de răcire, temperatura fixată este mărită cu 0,5°C după prima jumătate de oră, cu 1°C după a doua jumătate de oră și în total cu 2°C după următoarea 1 oră. Această funcție va preveni răcirea excesivă în timpul sezonului de vară.
- Când unitatea funcționează în mod de încălzire, temperatura fixată este redusă cu 1°C după prima jumătate de oră, cu 2°C după a doua jumătate de oră și în total cu 3°C după următoarea 1 oră. Această funcție va preveni transpirația pe timpul nopții în sezonul de vară.
- Această funcție este disponibilă în modul COOL, HEAT și AUTO.

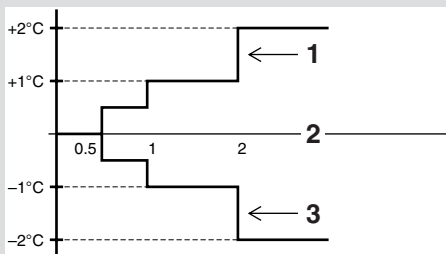

- 1 Temperatură fixată (mod de răcire)
- 2 Timp trecut (oră)
- 3 Temperatură fixată (mod de încălzire.)

Întreținere și curățare



PRECAUȚIE Înainte de curățare, asigurați-vă că ați scos aparatul din funcțiune și ați decuplat întreruptorul.

Unități

■ Unitatea interioară, unitatea exterioară și telecomanda

1. Ștergeți praful cu o cârpă moale.

■ Panoul frontal

1. Deschideți panoul frontal.

- Țineți panoul la adânciturile de pe unitatea principală (2 adâncituri pe partea dreaptă și stânga) și ridicați-l până se oprește.

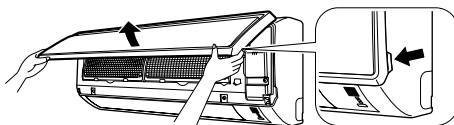

2. Scoateți panoul frontal.

- În timp ce ridicați mai mult panoul frontal, glisați-l spre dreapta și trageți-l în față. Axul rotativ din stânga se desprinde. Glisați axul rotativ din dreapta spre stânga și trageți-l în față pentru a-l scoate.

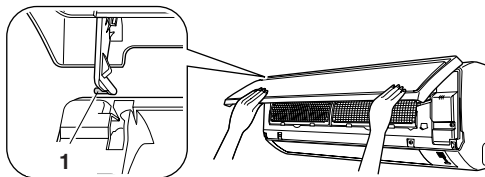

3. Fixați panoul frontal.

- Aliniați axele rotative din dreapta și stânga ale panoului frontal cu canalele și împingeți-le complet înăuntru.
- Închideți ușor panoul frontal. (Împingeți ambele capete și centrul pe panoul frontal.)

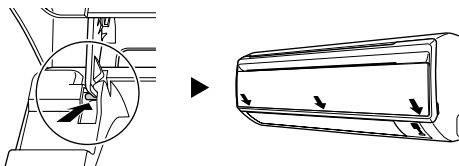

PRECAUȚIE

- Nu atingeți piesele metalice ale unității interioare. Atingerea acelor piese poate cauza accidentări.
- Când îndepărtați sau montați panoul frontal, folosiți un taburet robust și stabil și procedați cu atenție.
- Când îndepărtați sau montați panoul frontal, țineți bine grila cu mâna pentru a o feri de cădere.
- Pentru curățare nu folosiți apă mai caldă de 40°C, benzină, diluant, uleiuri volatile, pastă de lustruit, perii de curățat sau alte materiale abrazive.
- După curățare, asigurați-vă că grila frontală este fixată sigur.

Filtrele

1. Deschideți panoul frontal.

(pagina 20)

- Țineți panoul la adânciturile de pe unitatea principală (2 adâncituri pe partea dreaptă și stânga) și ridicați-l până se oprește.

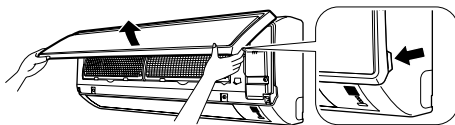

2. Trageți afară filtrele de aer.

- Împingeți puțin în sus urechea de la mijlocul fiecărui filtru de aer, apoi trageți-o jos.

3. Scoateți filtrul de purificare a aerului cu funcții bacteriostatice, virustatice.

- Apucați nervurile cadrului și desprindeți cele patru cleme.

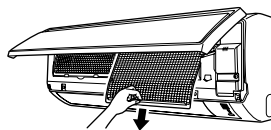

4. Curățați sau înlocuiți fiecare filtru.

A se vedea figura.

- Când scuturați filtrul pentru a îndepărta apa rămasă, nu-l stoarceți.

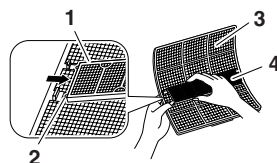

- 1 Cadrul filtrului
- 2 Ureche
- 3 Filtrul de aer
- 4 Filtru de purificare a aerului cu funcții bacteriostatice, virustatice

5. Fixați filtrul de aer și filtrul de purificare a aerului cu funcții bacteriostatice și virustatice, așa cum au fost și închideți panoul frontal.

- Introduceți clemele filtrelor în fantele grilei frontale. Închideți încet grila frontală și împingeți grila în cele 3 puncte. (1 în fiecare parte și 1 în mijloc.)
- Filtrul de aer și filtrul de purificare a aerului cu funcții bacteriostatice, virustatice sunt simetrice pe direcție orizontală.

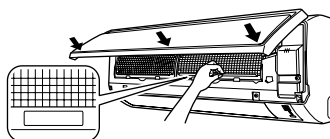

■ Filtrul de aer

1. Spălați filtrele de aer cu apă, sau curățați-le cu un aspirator.

- Dacă praful nu se îndepărtează ușor, spălați-le cu un detergent neutru diluat cu apă caldă, apoi uscați-le la umbră.
- Este recomandat să curățați filtrele de aer o dată la două săptămâni.

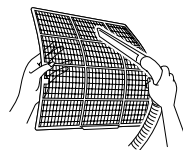

■ Filtru de purificare a aerului cu funcții bacteriostatice, virustatice

Filtrul de purificare a aerului cu funcții bacteriostatice, virustatice poate fi regenerat prin spălare cu apă o dată la fiecare 6 luni. Recomandăm înlocuirea sa o dată la 3 ani.

[Întreținerea]

1. **Îndepărtați praful cu un aspirator și spălați ușor cu apă.**
2. **Dacă este foarte murdar, înmuiați-l timp de 10 - 15 minute în apă amestecată cu un agent de curățare neutru.**
3. **Nu scoateți filtrul din cadru când îl spălați cu apă.**
4. **După spălare, îndepărtați apa rămasă prin scuturare și uscați la umbră.**
5. **Când scuturați filtrul pentru a îndepărta apa rămasă, nu-l stoarceți.**

[Înlocuire]

1. **Scoateți urechile de pe cadrul filtrului și înlocuiți cu un filtru nou.**

- Debarasați-vă filtrele vechi ca deșeuri necombustibile.

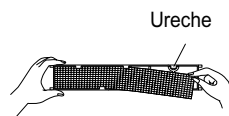

NOTĂ

- Funcționarea cu filtre de purificare murdare:
 - (1) aerul nu poate fi dezodorizat.
 - (2) aerul nu poate fi curățat.
 - (3) cauzează încălzire sau răcire slabă.
 - (4) poate cauza mirosuri.
- Pentru a comanda filtrul de purificare a aerului cu funcție bacteriostatică, virustatică, luați legătura cu atelierul de întreținere unde ați cumpărat instalația de aer condiționat.
- Debarasați-vă de filtrele vechi de aer ca deșeuri necombustibile.

Denumirea piesei	Nr.piesei
Filtru de purificare a aerului cu funcții bacteriostatice, virustatice (fără cadru) 1 set	KAF992A42

Verificați

Verificați ca baza, stativul și celelalte accesorii ale unității exterioare să nu fie degradate sau corodate.
Verificați ca nimic să nu blocheze prizele și orificiile de evacuare a aerului din unitatea interioară și unitatea exterioară.
Verificați ca scurgerea prin furtunul de scurgere să fie fără întreruperi în timpul funcționării COOL sau DRY. <ul style="list-style-type: none">• Dacă nu se observă apă de golire, s-ar putea să existe scăpări de apă din unitatea interioară. Într-un astfel de caz scoateți din funcțiune și consultați atelierul de întreținere.

■ Înaintea unei perioade îndelungate de neutilizare

- 1. Lăsați să funcționeze "în mod ventilator" timp de câteva ore într-o zi însorită pentru a usca interiorul.**
 - Apăsăți "butonul de selectare MODE" și selectați modul de funcționare "FAN".
 - Apăsăți butonul "ON/OFF" și puneți în funcțiune.
- 2. După încetarea funcționării decuplați întreruptorul pentru instalația de aer condiționat pentru încăperi.**
- 3. Curățați filtrele de aer și montați-le la loc.**
- 4. Scoateți bateriile din telecomandă.**

Depanarea

Aceste cazuri nu sunt defecțiuni

Următoarele cazuri nu sunt defecțiuni ale instalației de aer condiționat dar au anumite cauze. Puteți continua utilizarea instalației.

Caz	Explicație
Instalația nu pornește imediat. <ul style="list-style-type: none">• Când a fost apăsat butonul ON/OFF curând după scoaterea din funcțiune.• Când modul a fost selectat din nou.	<ul style="list-style-type: none">• Aceasta are drept scop protejarea instalației de aer condiționat. Trebuie să așteptați circa 3 minute.
Aerul cald nu începe să refuleze imediat după pornirea modului de încălzire.	<ul style="list-style-type: none">• Instalația de aer condiționat se încălzește. Trebuie să așteptați 1 - 4 minute. (Sistemul este conceput să înceapă refularea aerului numai după ce acesta a atins o anumită temperatură.)
Încălzirea se oprește brusc și se aude un sunet de curgere.	<ul style="list-style-type: none">• Sistemul îndepărtează gheața de pe unitatea exterioară. Trebuie să așteptați circa 3 - 10 minute.
Unitatea exterioară degajă apă sau abur.	<ul style="list-style-type: none">■ În modul HEAT<ul style="list-style-type: none">• Gheața de pe unitatea exterioară se topește transformându-se în apă sau abur când instalația este în modul de dezghețare.■ În modul COOL sau DRY<ul style="list-style-type: none">• Umezeala din aer condensează pe suprafața rece a tubulaturii unității exterioare și picură.
Din unitatea interioară se degajă ceață.	<ul style="list-style-type: none">■ Aceasta se întâmplă când aerul din încăperea este răcit până la formarea de ceață sub efectul fluxului de aer rece în timpul operațiunii de răcire.
Unitatea interioară emite un miros neplăcut.	<ul style="list-style-type: none">■ Aceasta se întâmplă când mirosurile camerei, ale mobilei sau ale țigărilor sunt absorbite în unitate și apoi refulate cu fluxul de aer. (Într-un astfel de caz recomandăm spălarea unității interioare de către un tehnician. Consultați atelierul de întreținere unde ați cumpărat instalația de aer condiționat.)
Ventilatorul exterior se rotește în timp ce instalația de aer condiționat nu funcționează.	<ul style="list-style-type: none">■ După oprirea funcționării :<ul style="list-style-type: none">• Ventilatorul exterior continuă să se rotească încă 60 de secunde pentru a proteja sistemul.■ În timp ce instalația de aer condiționat nu funcționează:<ul style="list-style-type: none">• Când temperatură din exterior este foarte înaltă, ventilatorul exterior începe să se rotească pentru a proteja sistemul.
Instalația se oprește brusc. (becul indicator al funcționării este luminat.)	<ul style="list-style-type: none">■ Pentru a proteja sistemul, instalația de aer condiționat se poate opriți la fluctuații mari, bruște ale tensiunii. Funcționarea se reia automat în circa 3 minute.

<p>Nu sunt afișate semnale de telecomandă. Sensibilitatea telecomenzii este redusă. Afișajul are contrast redus sau este stins. Afișajul funcționează necontrolat.</p>	<ul style="list-style-type: none"> • Bateriile sunt descărcate și telecomanda funcționează defectuos. Înlocuiți toate bateriile cu noile baterii alcaline AAA. Pentru detalii, consultați "Pentru montarea bateriilor" la pagina 7. * Dacă există buton de resetare, apăsați butonul de resetare după ce ați înlocuit bateriile.
-------------------------------------------------------------------------------------------------------------------------------------------------------------------------------------------------------------------	------------------------------------------------------------------------------------------------------------------------------------------------------------------------------------------------------------------------------------------------------------------------------------------------------------------------------------------------------------------------------------------

Verificați încă o dată

Verificați încă o dată înainte de a chema un tehnician de întreținere.

Caz	Verificați
<p>Instalația de aer condiționat nu funcționează. (becul indicator al funcționării este stins.)</p>	<ul style="list-style-type: none"> • Întreruptorul este decuplat sau o siguranță este arsă? • Este pană de curent? • Sunt baterii în telecomandă? • Temporizatorul este reglat corect?
<p>Efectul de răcire (încălzire) este slab.</p>	<ul style="list-style-type: none"> • Filtrele de aer sunt curate? • Nu este obturată priza de aer sau orificiul de evacuare a aerului de la unitățile interioare și exterioare? • Reglajul temperaturii este adecvat? • Geamurile și ușile sunt închise? • Debitul și direcția fluxului de aer sunt reglate corespunzător?
<p>Instalația se oprește brusc. (becul indicator al funcționării clipește.)</p>	<ul style="list-style-type: none"> • Filtrele de aer sunt curate? • Nu este obturată priza de aer sau orificiul de evacuare a aerului de la unitățile interioare și exterioare? <p>Curățați filtrele de aer sau îndepărtați toate obstacolele și decuplați întreruptorul. Apoi cuplați-l din nou și încercați să acționați instalația de aer condiționat cu telecomanda. Dacă becul continuă să clipească, apăsați atelierul de întreținere de unde ați cumpărat instalația de aer condiționat.</p>
<p>În timpul exploatării are loc o anomalie în funcționare.</p>	<ul style="list-style-type: none"> • Instalația de aer condiționat poate funcționa defectuos din cauza descărcărilor electrice sau a undelor radio. Decuplați întreruptorul, cuplați-l din nou și încercați să acționați instalația de aer condiționat cu telecomanda.

Anunțați imediat atelierul



AVERTIZARE

- Când sesizați o anomalie (precum miros de ars), scoateți din funcțiune și decuplați întreruptorul. Menținerea în funcțiune a sistemului în condiții anormale poate cauza electrocutări sau incendiu. Consultați atelierul de întreținere unde ați cumpărat instalația de aer condiționat.
- Nu încercați să reparați sau să modificați de unul singur instalația de aer condiționat. Manipularea incorectă poate cauza electrocutări sau incendiu. Consultați atelierul de întreținere unde ați cumpărat instalația de aer condiționat.

Dacă survine unul din următoarele fenomene, anunțați imediat atelierul de întreținere.

- Cordonul de alimentare este anormal de cald sau deteriorat.
- În timpul funcționării se aude un sunet anormal.
- Întreruptorul de siguranță, siguranțele sau întreruptorul pentru scurgere la pământ opresc frecvent funcționarea.
- Un comutator sau un buton se defectează frecvent.
- Se simte miros de ars.
- Din unitatea interioară se scurge apă.

Decuplați întreruptorul și anunțați atelierul de întreținere.



<p>■ După o pană de curent. Instalația de aer condiționat își reia automat funcționarea în circa 3 minute. Trebuie să așteptați puțin</p>	<p>■ Descărcări electrice În caz de furtună cu descărcări electrice, scoateți din funcțiune și decuplați întreruptorul pentru a proteja sistemul.</p>
-----------------------------------------------------------------------------------------------------------------------------------------------	-----------------------------------------------------------------------------------------------------------------------------------------------------------

Cerințe privind dezafectarea



Produsul dvs. de condiționare a aerului este marcat cu acest simbol. Aceasta înseamnă că produsele electrice și electronice nu vor fi amestecate cu deșeurile menajere nesortate.

Nu încercați să dezmembrați singuri sistemul: Dezmembrarea sistemului de condiționare a aerului, tratarea agentului frigorific, a uleiului și a altor componente trebuie executate de un instalator calificat conform legislației locale și naționale

relevante.

Instalațiile de aer condiționat trebuie tratate într-o instalație specializată de tratament pentru reutilizare, reciclare și recuperare. Îngrijindu-vă de dezafectarea corectă a acestui produs veți contribui la prevenirea consecințelor negative pentru mediul înconjurător și sănătatea oamenilor. Pentru informații suplimentare luați legătura cu instalatorul sau cu autoritățile locale.

Bateriile trebuie scoase din telecomandă și dezafectate separat în conformitate cu legislația locală și națională relevantă.

Vă recomandăm efectuarea periodică a lucrărilor de întreținere

În anumite condiții de funcționare, după mai mulți ani de utilizare interiorul instalației de aer condiționat se poate îmbăcsi având drept rezultat diminuarea performanțelor. În afara curățării regulate executate de utilizator se recomandă efectuarea unor lucrări periodice de întreținere de către un specialist. Pentru întreținerea de specialitate, luați legătura cu atelierul de întreținere unde ați cumpărat instalația de aer condiționat.

Costul întreținerii trebuie suportat de utilizator.

Informații importante privind agentul frigorific utilizat

Acest produs conține gaze fluorurate cu efect de seră cuprinse în Protocolul de la Kyoto.

Tip de agent frigorific: R410A

Valoare GWP⁽¹⁾: 1975

⁽¹⁾ GWP = potențial de încălzire globală

În funcție de legislația europeană sau locală, pot fi cerute controale periodice pentru scăpări de agent frigorific.

Luați legătura cu distribuitorul local pentru informații suplimentare.

Diagnosticarea defecțiunilor

DIAGNOSTICAREA DEFECȚIUNILOR CU TELECOMANDA

Secțiunile de ecran pentru temperatura indică codurile corespunzătoare.

1. Când butonul "ON TIMER CLR" sau butonul "OFF TIMER CLR" este ținut apăsat timp de 5 secunde, o indicație "00" clipește pe secțiunea ecranului pentru temperatură.

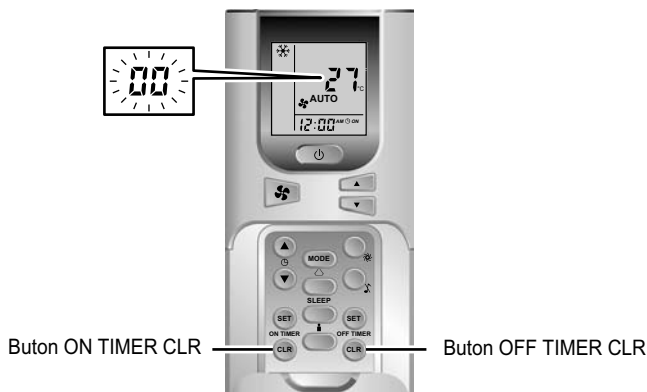

2. Apăsăți repetat butonul ON TIMER CLR sau butonul OFF TIMER CLR până se aude un bip continuu.

- Indicarea de cod se schimbă după cum este prezentat mai jos și semnaleză cu un bip lung.

	COD	SEMNIȚAȚIE
SISTEM	00	NORMAL
	UA	EROARE DE ECHIPAMENT (SCURTCIRCUIT BORNĂ COMUTATOR TACT)
	U0	AGENT FRIGORIFIC INSUFICIENT
UNITATE INTERIOARĂ	A1	PLACĂ CU CIRCUITE IMPRIMATE DEFECTĂ
	A5	CONTROL DE ÎNALTĂ PRESIUNE/ANTIGEL/ SCURTCIRCUIT SENZOR DE TEMPERATURĂ SCHIMBĂTOR DE CĂLDURĂ
	A6	DEFECȚIUNE LA MOTORUL VENTILATORULUI
	C4	SENZOR DE TEMPERATURĂ SCHIMBĂTOR DE CĂLDURĂ ÎNTRERUPT
	C9	SENZOR DE TEMPERATURĂ ÎNCĂPERE SCURTCIRCUITAT SAU ÎNTRERUPT
UNITATE EXTERIOARĂ	F6	CONTROL DE PRESIUNE ÎNALTĂ (LA RĂCIRE)/ SCURTCIRCUIT SENZOR DE TEMPERATURĂ SCHIMBĂTOR DE CĂLDURĂ
	J6	SENZOR DE TEMPERATURĂ SCHIMBĂTOR DE CĂLDURĂ ÎNTRERUPT

NOTĂ

1. Un bip scurt și două bipuri consecutive indică coduri necorespunzătoare.
2. Pentru anularea afișajului de cod, țineți apăsat butonul "ON TIMER CLR" sau butonul "OFF TIMER CLR" timp de 5 secunde. Afișajul de cod se anulează și dacă butonul nu este apăsat timp de 1 minut.