

Tabelul de capacitate

AE-XM24HR cu 4 unități de interior

Statutul de operare	Combinăți de unități de interior				Capacitatea de răcire (kW)					Capacitatea de încălzire (kW)					Consumul de energie (W)	
	A	B	C	D	A	B	C	D	Evaluare (Min.-Max.)	A	B	C	D	Evaluare (Min.-Max.)	Răcire	Încălzire
operare cu 4 unități de interior	12	9	7	7	2,40	1,80	1,40	1,40	7,0 (3,0-8,2)	2,74	2,06	1,60	1,60	8,0 (3,0-9,2)	2.180 (600-2.980)	2.000 (560-2.560)
	12	7	7	7	2,55	1,48	1,48	1,48	7,0 (3,0-8,2)	2,91	1,70	1,70	1,70	8,0 (3,0-9,2)	2.180 (600-2.980)	2.000 (560-2.560)
	9	9	9	9	1,75	1,75	1,75	1,75	7,0 (3,0-8,2)	2,00	2,00	2,00	2,00	8,0 (3,0-9,2)	2.180 (600-2.980)	2.000 (560-2.560)
	9	9	9	7	1,85	1,85	1,85	1,44	7,0 (3,0-8,2)	2,12	2,12	2,12	1,65	8,0 (3,0-9,2)	2.180 (600-2.980)	2.000 (560-2.560)
	9	9	7	7	1,97	1,97	1,53	1,53	7,0 (3,0-8,2)	2,25	2,25	1,75	1,75	8,0 (3,0-9,2)	2.180 (600-2.980)	2.000 (560-2.560)
	9	7	7	7	2,10	1,63	1,63	1,63	7,0 (3,0-8,2)	2,40	1,87	1,87	1,87	8,0 (3,0-9,2)	2.180 (600-2.980)	2.000 (560-2.560)
operare cu 3 unități de interior	7	7	7	7	1,75	1,75	1,75	1,75	7,0 (3,0-8,2)	2,00	2,00	2,00	2,00	8,0 (3,0-9,2)	2.180 (600-2.980)	2.000 (560-2.560)
	12	9	7	*	2,91	2,19	1,70	*	6,8 (2,7-7,4)	3,30	2,50	2,00	*	7,8 (2,4-8,8)	2.200 (530-2.900)	2.500 (520-2.650)
	12	7	7	*	3,14	1,83	1,83	*	6,8 (2,7-7,4)	3,60	2,10	2,10	*	7,8 (2,4-8,8)	2.200 (530-2.900)	2.500 (520-2.650)
	9	9	9	*	2,27	2,27	2,27	*	6,8 (2,7-7,4)	2,60	2,60	2,60	*	7,8 (2,4-8,8)	2.200 (530-2.900)	2.500 (520-2.650)
	9	9	7	*	2,45	2,45	1,90	*	6,8 (2,7-7,4)	2,80	2,80	2,20	*	7,8 (2,4-8,8)	2.200 (530-2.900)	2.500 (520-2.650)
	9	7	7	*	2,50	1,95	1,95	*	6,8 (2,7-7,4)	3,10	2,40	2,40	*	7,8 (2,4-8,8)	2.200 (530-2.900)	2.500 (520-2.650)
operare cu 2 unități de interior	7	7	7	*	1,97	1,97	1,97	*	5,9 (2,7-7,3)	2,40	2,40	2,40	*	7,1 (2,4-8,8)	1.750 (530-2.760)	2.500 (520-2.650)
	12	9	*	*	3,20	2,40	*	*	5,6 (2,0-6,8)	4,20	3,10	*	*	7,3 (1,8-7,5)	1.820 (430-2.700)	2.500 (520-2.650)
	12	7	*	*	3,35	1,95	*	*	5,3 (2,0-6,7)	4,50	2,60	*	*	7,1 (1,8-7,5)	1.590 (430-2.630)	2.380 (450-2.600)
	9	9	*	*	2,50	2,50	*	*	5,0 (2,0-6,3)	3,20	3,20	*	*	6,4 (1,8-7,5)	1.400 (430-2.400)	2.050 (450-2.600)
operare cu 1 unitate de interior	9	7	*	*	2,59	2,01	*	*	4,6 (2,6-5,9)	3,40	2,70	*	*	6,1 (1,8-7,5)	1.230 (430-2.000)	1.900 (450-2.600)
	7	7	*	*	2,00	2,00	*	*	4,0 (2,6-5,3)	2,70	2,70	*	*	5,3 (1,8-7,3)	1.040 (430-1.700)	1.580 (450-2.300)
	12	*	*	*	3,40	*	*	*	3,4 (1,6-4,0)	3,80	*	*	*	3,8 (1,1-5,2)	900 (400-1.320)	1.750 (400-2.400)
	9	*	*	*	2,60	*	*	*	2,6 (1,6-3,3)	2,90	*	*	*	2,9 (1,1-4,0)	650 (400-930)	1.130 (400-2.050)
7	*	*	*	2,00	*	*	*	2,0 (1,6-2,7)	2,40	*	*	*	2,4 (1,1-3,4)	500 (400-700)	800 (400-1.450)	

*Conectat, dar neutilizat

AE-XM30GR cu 4 unități de interior

Statutul de operare	Combinăți de unități de interior				Capacitatea de răcire (kW)					Capacitatea de încălzire (kW)					Consumul de energie (W)	
	A	B	C	D	A	B	C	D	Evaluare (Min.-Max.)	A	B	C	D	Evaluare (Min.-Max.)	Răcire	Încălzire
operare cu 4 unități de interior	18	9	9	7	3,52	1,76	1,76	1,37	8,40 (4,30-9,00)	3,77	1,88	1,88	1,47	9,00 (4,40-10,60)	2.990 (1.070-3.490)	2.400 (940-3.060)
	18	9	7	7	3,69	1,84	1,43	1,43	8,40 (4,30-9,00)	3,95	1,98	1,54	1,54	9,00 (4,40-10,60)	2.990 (1.070-3.490)	2.400 (940-3.060)
	18	7	7	7	3,88	1,51	1,51	1,51	8,40 (4,30-9,00)	4,15	1,62	1,62	1,62	9,00 (4,40-10,60)	2.990 (1.070-3.490)	2.400 (940-3.060)
	12	12	7	7	2,65	2,65	1,55	1,55	8,40 (4,30-9,00)	2,84	2,84	1,66	1,66	9,00 (4,40-10,60)	2.990 (1.070-3.490)	2.400 (940-3.060)
	12	9	9	7	2,73	2,04	2,04	1,59	8,40 (4,30-9,00)	2,92	2,19	2,19	1,70	9,00 (4,40-10,60)	2.990 (1.070-3.490)	2.400 (940-3.060)
	12	9	7	7	2,88	2,16	1,68	1,68	8,40 (4,30-9,00)	3,09	2,31	1,80	1,80	9,00 (4,40-10,60)	2.990 (1.070-3.490)	2.400 (940-3.060)
	12	7	7	7	3,06	1,78	1,78	1,78	8,40 (4,30-9,00)	3,27	1,91	1,91	1,91	9,00 (4,40-10,60)	2.990 (1.070-3.490)	2.400 (940-3.060)
	9	9	9	9	2,10	2,10	2,10	2,10	8,40 (4,30-9,00)	2,25	2,25	2,25	2,25	9,00 (4,40-10,60)	2.990 (1.070-3.490)	2.400 (940-3.060)
	9	9	9	7	2,22	2,22	2,22	1,74	8,40 (4,30-9,00)	2,38	2,38	2,38	1,85	9,00 (4,40-10,60)	2.990 (1.070-3.490)	2.400 (940-3.060)
	9	9	7	7	2,36	2,36	1,84	1,84	8,40 (4,30-9,00)	2,53	2,53	1,97	1,97	9,00 (4,40-10,60)	2.990 (1.070-3.490)	2.400 (940-3.060)
	9	7	7	7	2,52	1,96	1,96	1,96	8,40 (4,30-9,00)	2,70	2,10	2,10	2,10	9,00 (4,40-10,60)	2.990 (1.070-3.490)	2.400 (940-3.060)
	7	7	7	7	2,00	2,00	2,00	2,00	8,40 (4,30-9,00)	2,13	2,13	2,13	2,13	8,50 (4,40-9,80)	2.780 (1.070-3.490)	2.230 (940-2.850)
operare cu 3 unități de interior	18	12	7	*	4,04	2,69	1,57	*	8,40 (4,30-9,00)	4,33	2,89	1,68	*	8,90 (4,40-10,50)	2.990 (1.070-3.490)	2.400 (940-3.060)
	18	9	9	*	4,15	2,08	2,08	*	8,40 (4,30-9,00)	4,45	2,33	2,33	*	8,90 (4,40-10,50)	2.990 (1.070-3.490)	2.400 (940-3.060)
	18	9	7	*	4,39	2,20	1,71	*	8,30 (4,30-8,90)	4,71	2,36	1,83	*	8,90 (4,40-10,50)	2.990 (1.070-3.490)	2.400 (940-3.060)
	18	7	7	*	4,67	1,82	1,80	*	8,30 (4,30-8,90)	5,01	1,95	1,95	*	8,90 (4,40-10,50)	2.990 (1.070-3.490)	2.400 (940-3.060)
	12	12	7	*	3,00	3,00	1,80	*	7,80 (3,60-8,40)	3,40	3,40	2,00	*	8,80 (3,60-10,00)	2.990 (880-3.300)	2.650 (830-3.150)
	12	9	9	*	3,20	2,30	2,30	*	7,80 (3,60-8,40)	3,60	2,60	2,60	*	8,80 (3,60-10,00)	2.990 (880-3.300)	2.650 (830-3.150)
	12	9	7	*	3,30	2,40	1,90	*	7,60 (3,60-8,40)	3,80	2,80	2,20	*	8,80 (3,60-10,00)	2.800 (880-3.300)	2.650 (830-3.150)
	12	7	7	*	3,40	1,90	1,90	*	7,20 (3,60-8,40)	3,90	2,30	2,30	*	8,50 (3,60-10,00)	2.550 (880-3.300)	2.500 (830-3.150)
	9	9	9	*	2,50	2,50	2,50	*	7,40 (3,60-8,40)	2,90	2,90	2,90	*	8,80 (3,60-10,00)	2.650 (880-3.300)	2.650 (830-3.150)
	9	9	7	*	2,50	2,50	2,00	*	7,00 (3,60-8,40)	3,00	3,00	2,20	*	8,20 (3,60-10,00)	2.400 (880-3.300)	2.400 (830-3.150)
	9	7	7	*	2,60	2,00	2,00	*	6,60 (3,60-8,20)	3,00	2,40	2,40	*	7,80 (3,60-9,40)	2.160 (880-3.200)	2.150 (830-2.990)
	7	7	7	*	2,00	2,00	2,00	*	6,00 (3,60-7,80)	2,40	2,40	2,40	*	7,10 (6,0-8,80)	1.920 (880-3.100)	1.870 (830-2.660)
operare cu 2 unități de interior	18	12	*	*	4,56	3,04	*	*	7,60 (3,60-8,00)	4,86	3,24	*	*	8,10 (3,60-9,00)	2.990 (880-3.400)	2.450 (830-3.300)
	18	9	*	*	4,80	2,40	*	*	7,20 (3,60-8,00)	5,40	2,70	*	*	8,10 (3,60-9,00)	2.600 (880-3.400)	2.450 (830-3.300)
	18	7	*	*	4,90	1,90	*	*	6,80 (3,60-8,00)	5,54	2,16	*	*	7,70 (3,60-9,00)	2.350 (880-3.400)	2.200 (830-3.300)
	12	12	*	*	3,10	3,10	*	*	6,20 (2,60-7,50)	3,80	3,80	*	*	7,60 (2,60-8,00)	2.250 (700-3.700)	2.600 (730-2.900)
	12	9	*	*	3,20	2,40	*	*	5,60 (2,60-7,10)	3,80	2,90	*	*	6,70 (2,60-8,00)	1.950 (700-3.200)	2.250 (730-2.900)
	12	7	*	*	3,30	2,00	*	*	5,30 (2,60-6,80)	3,90	2,20	*	*	6,10 (2,60-8,00)	1.720 (700-2.770)	1.900 (730-2.900)
	9	9	*	*	2,50	2,50	*	*	5,00 (2,60-6,30)	2,90	2,90	*	*	5,80 (2,60-8,00)	1.630 (700-2.600)	1.850 (730-2.900)
	9	7	*	*	2,60	2,00	*	*	4,60 (2,60-5,90)	3,00	2,30	*	*	5,30 (2,60-7,30)	1.400 (700-2.250)	1.510 (730-2.400)
	7	7	*	*	2,00	2,00	*	*	4,00 (2,60-5,30)	2,40	2,40	*	*	4,80 (2,60-6,40)	1.200 (700-1.900)	1.350 (730-2.000)
	18	*	*	*	5,00	*	*	*	5,00 (2,60-5,70)	6,20	*	*	*	6,20 (2,60-7,40)	1.600 (700-2.400)	2.200 (730-3.000)
	12	*	*	*	3,40	*	*	*	3,40 (1,80-4,00)	3,80	*	*	*	3,80 (1,80-5,20)	1.100 (630-1.450)	1.600 (640-2.200)
	9	*	*	*	2,60	*	*	*	2,60 (1,80-3,30)	2,90	*	*	*	2,90 (1,80-4,00)	790 (630-1.080)	1.130 (640-1.750)
7	*	*	*	2,00	*	*	*	2,00 (1,80-2,70)	2,40	*	*	*	2,40 (1,80-3,40)	750 (630-850)	870 (640-1.350)	

*Conectat, dar neutilizat

*1 *1 Condițiile de încercare
Standard: EN 14511; 230 V, 50 Hz (Cu excepția aparatelor de aer condiționat portabile)
Temperatura aerului în interior: 27°C D.B. 19°C W.B. (Răcire)
Temperatura aerului în exterior: 35°C D.B. 24°C W.B. (Răcire)
20°C D.B. (Încălzire) 7°C D.B. 6°C W.B. (Răcire)
* Capacitatea de încălzire scade odată cu scăderea temperaturii exterioare.
* Datele maxime sunt măsurate conform condițiilor de testare EN60335-2-40

Unitățile de interior

7: AY-XPC7JHR, AY-XPC7JR, AY-XPM7FR
9: AY-XPC9JHR, AY-XPC9JR, AY-XPM9FR, GS-XPM9FGR
12: AY-XPC12JHR, AY-XPC12JR, AY-XPM12FR, GS-XPM12FGR
18: AY-XPM18HR, GS-XPM18FGR, AY-XPC18LR

* Modelele și specificațiile sunt valabile din ianuarie 2010, dar pot fi modificate fără o notificare prealabilă.
* Culorile actuale pot fi ușor diferite de cele din catalog. Nu toate modelele sunt accesibile în toate țările.
Specificațiile tehnice de ultimă oră sunt actuale la data tipării acestui catalog și pot fi modificate fără o notificare prealabilă.

SHARP

SHARP CENTRAL & EASTERN EUROPE, A DIVISION OF SHARP EUROPE
A-1020 VIENNA, HANDELSKAI 342
PHONE: +43/(0)1/72 719-0, FAX: +43/(0)1/72 719-141
E-MAIL: MARKETING.SCEE@SHARP.EU
WWW.SHARP-CEE.COM

Distribuit de:



Plasmacluster este o marcă a Corporației SHARP.



Protejam mediul înconjurător asigurându-vă confortul și ambianța plăcută.

Sharp — Creăm cu onestitate și creativitate o companie favorabilă mediului înconjurător

Producerea și dezvoltarea produselor în ziua de azi presupune mai ales acordarea unei atenții deosebite protecției mediului. Oricât de utile ar fi, produsele acestea nu vor fi de niciun folos, dacă vor dăuna mediului înconjurător și sănătății oamenilor.

Începând cu anul 1998, Sharp a depus nenumărate eforturi pentru ca produsele și echipamentele sale să fie și să funcționeze cât mai ecologic. În anul fiscal 2006, Sharp a inițiat la scară largă un sistem de evaluare a impactului asupra mediului înconjurător al ciclului de viață a produselor și echipamentelor sale. Acest sistem funcționează în strânsă colaborare cu încorporarea proiectelor favorabile mediului înconjurător în procesul de fabricație.

Încă de la întemeiere, Sharp a contribuit la bunăstarea societății prin producerea unor produse inovative și prin crearea de piețe noi. Sharp va continua să-și îndeplinească misiunea socială conform devizei sale comerciale: "Onestitate și creativitate."

Cartea Grupului Sharp de Comportament Corporativ

Contribuția la conservarea mediului înconjurător global

Grupul Sharp își va îndeplini obligațiile de protecție și conservare a mediului înconjurător prin promovarea de tehnologii brevetate, care să contribuie la protejarea mediului înconjurător global, precum și prin dezvoltarea de produse noi și de noi direcții comerciale favorabile mediului înconjurător.

Sharp — Companie prietenoasă oamenilor Asigurăm confort și un stil de viață sănătos

Sharp acordă de asemenea o atenție deosebită cerințelor tot mai mari ale consumatorilor. Ne îndreptăm eforturile mai ales spre creșterea valorii produselor în termeni de sănătate și confort. Datorită nevoii permanente de a crea produse, care să îmbunătățească viața clienților noștri, am dezvoltat tehnologia Plasmacluster. Această tehnologie, combinată cu eforturile noastre de a adopta și de a promova un stil de viață favorabil mediului înconjurător, ne-a ajutat să creăm o serie de produse și soluții pentru fiecare client.

Lista aparatelor de aer condiționat Sharp

De montat pe perete

De tip stativ

Dușumea/Tavan

Duct

Casetă



Ce este tehnologia Sharp Plasmacluster?

Ionii Plasmacluster

Ionii pozitivi și negativi au o eficiență remarcabilă împotriva sporilor nocivi de mucegai din aer, alergenilor (acarieni, polen) și a virusilor. Efectele au fost dovedite de instituții academice din întreaga lume. Tehnologia cu ioni Plasmacluster, încorporată în produsele Sharp de la aparatele de aer condiționat până la frigider, a fost adoptată de asemenea de alte industrii pentru alte produse, cum ar fi: autoturismele, lifturile și toaletele.



Generatorul de Ioni Plasmacluster

Ilustrație schematică a efectelor ionilor Plasmacluster împotriva Alergenilor din aer

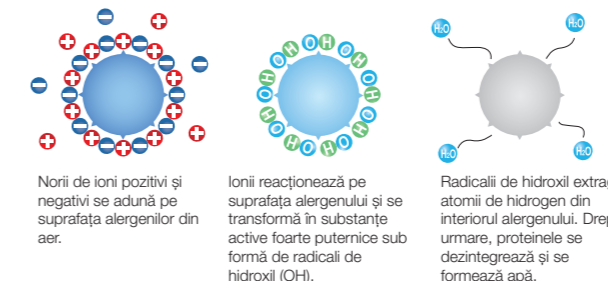

Norii de ioni pozitivi și negativi se adună pe suprafața alergenilor din aer.

Ionii reacționează pe suprafața alergenului și se transformă în substanțe active foarte puternice sub formă de radicali de hidroxil (OH).

Radicalii de hidroxil extrag atomii de hidrogen din interiorul alergenului. Drept urmare, proteinele se dezintegrează și se formează apă.

* Previne apariția reacțiilor alergice prin oprirea combinării alergenului (antigenului) cu anticorpii IgE.

Mod de testare: S-a plasat un generator de ioni Plasmacluster într-o cutie de 1 m³. În aerul din interiorul cutiei s-au suspendat acarieni, după care s-au emis ioni Plasmacluster. În continuare s-a măsurat acțiunea alergenilor din aer. Test realizat de Școala Superioară de Cercetări în Domeniul Materiei a Universității din Hiroshima, Japonia.

Utilizat în peste 20 de milioane de produse în 8 ani

În cei șapte ani de la intrarea pe piață, produsele echipate cu ioni Plasmacluster au fost vândute în peste 20 de milioane de unități. Sharp și-a propus să aducă beneficiile ionilor Plasmacluster fiecărui spațiu aerian.

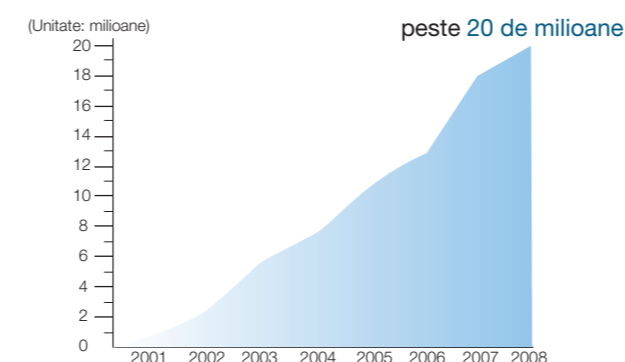

Verificatori independenți ai tehnologiei cu ioni Plasmacluster

Japonia

- Premiul Takagi acordat de Societatea de Tehnologii Netraditionale.
- Centrul de Cercetări în Științele Mediului Kitasato
- Asociația Serviciilor de Sănătate Ishikawa

China

- Centrul Municipal Shanghai Pentru Controlul și Prevenirea Bolilor

Germania

- Universitatea din Lübeck

Canada

- Asthma Society of Canada (Numai filtrele de aer.)

SUA

- Harvard School of Public Health

Utilizat într-o varietate de industrii

Tehnologia cu ioni Plasmacluster este recunoscută și utilizată în foarte multe industrii. În colaborare cu alte companii, Sharp a extins tehnologia cu ioni Plasmacluster în următoarele industrii:



Testat cu rezultate pozitive de 13 Instituții din Japonia și din lume

Substanța testată	Testat de:
Virusi din aer	<ul style="list-style-type: none"> Centrul de Cercetări în Științele Mediului Kitasato (Japonia) Universitatea din Seoul (Korea) Centrul Municipal Shanghai Pentru Controlul și Prevenirea Bolilor Institutul Centrului Medical Kitasato, Universitatea Kitasato (Japonia) Retroscreen Virology, Ltd. (UK)
Alergeni din aer	<ul style="list-style-type: none"> Școala de Științe Avansate în Domeniul Materiei, Universitatea din Hiroshima (Japonia) Asthma Society of Canada
Mucegai din aer	<ul style="list-style-type: none"> Asociația Serviciilor de Sănătate Ishikawa (Japonia) Profesor G. Artmann, Universitatea de Științe Aplicate din Aachen (Germania)
Microbi din aer	<ul style="list-style-type: none"> Asociația Serviciilor de Sănătate Ishikawa (Japonia) Centrul Municipal Shanghai Pentru Controlul și Prevenirea Bolilor Centrul de Cercetări în Științele Mediului Kitasato (Japonia) Institutul Centrului Medical Kitasato, Universitatea Kitasato (Japonia) Profesor G. Artmann, Universitatea de Științe Aplicate din Aachen (Germania) Școala de Sănătate Publică Harvard (SUA)
Miros persistent	<ul style="list-style-type: none"> Fundația Japoneză de Inspecție a Mașinilor de Filat
Mucegai persistent	<ul style="list-style-type: none"> Universitatea Lübeck (Germania) Japan Food Research Laboratories

* Validarea rezultatelor testelor efectuate de aceleași instituții pentru alte substanțe nu a fost prezentată.

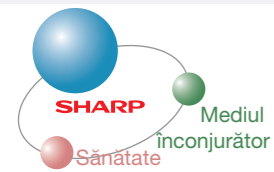

Asigurăm confortul

Pe o suprafață mai mare, utilizând tehnologiile de precizie

Mărirea suprafeței de acțiune și controlul precis al jetului de aer, vă asigură oricând temperatura dorită



Unghiul de livrare a aerului este mai larg

Datorită curentului de aer ultra-larg emis de noul dispozitiv de ghidare a aerului și de panoul mai lung, pe pereții încăperii ajunge mai mult aer, astfel încât fiecare persoană prezentă în încăpere se poate bucura de o temperatură confortabilă, mai caldă sau mai rece.



Aerul cald umple încet încăperea, în loc să fie emis direct peste utilizator.

În timpul iernii
Aerul cald emis în direcția dușumelei și a pereților, încălzește încet încăperea în mod uniform.

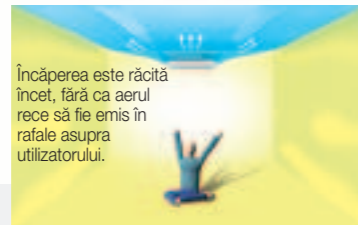

Încăperea este răcită încet, fără ca aerul rece să fie emis în rafale asupra utilizatorului.

În timpul verii
Aerul rece emis în direcția tavanului și a pereților, răcește încet încăperea în mod uniform.



Aerul este emis în încăpere încet și uniform.

Noul dispozitiv de ghidare a aerului creează un curent de aer mai ușor, care minimizează pierderile volumului de aer.

Lungimea mai mare a panoului permite emiterea unei cantități mai mari de aer spre pereți, împiedicând aerul să se adune în jurul panoului

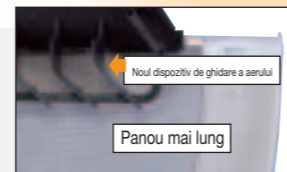

Curenții de aer sunt recunoscuți și controlați mai ușor

Direcția curenților de aer poate fi modificată pentru a oferi un control mai precis în orice tip de spațiu locuibil.

Puteți să schimbați setările prin apăsarea acestui buton.

Independent de poziția aparatului de aer condiționat, aerul este trimis spre centrul încăperii pentru o acțiune mai eficientă.



Mai lungă

O suprafață de acoperire mai mare

Cu Sistemul Coandă de Curenți Lungi, aerul se deplasează pe distanțe mai mari decât în cazul Sistemului Coandă obișnuit, chiar dacă unitatea este setată la un volum mic de aer. Aceasta permite economisirea curentului electric și crește confortul.



Panoul mai lung se poate deschide în sus sau în jos



Setarea de încălzire

Setarea de răcire

Panoul se deschide jos pentru a trimite mai mult aer cald spre dușumea.

Panoul se deschide sus pentru a trimite mai mult aer rece spre tavan.

Dispozitiv de ghidare a aerului

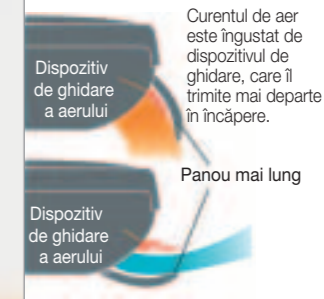

Curentul de aer este îngustat de dispozitivul de ghidare, care îl trimite mai departe în încăpere.

Panou mai lung



Dispozitiv de ghidare a aerului

Mai lungă

Efectul Coandă: Creează cea mai plăcută ambianță posibilă

Aparatele de aer condiționat Sharp utilizează pentru încălzirea și răcirea uniformă a aerului o lege a naturii denumită „Efectul Coandă”. Efectul Coandă este o tendință de deviere a gazelor și fluidelor emise în apropierea suprafețelor curbe. Aparatele de aer condiționat Sharp utilizează această tendință prin direcționarea aerului spre suprafețele plate ale încăperilor, cum ar fi pereții sau tavanele, pentru a controla și a direcționa cu mai multă precizie curentul de aer.

* Efectul Coandă a fost descoperit în anul 1930 de către binecunoscutul savant în aerodinamică H. M. Coandă, născut în România în anul 1885.

1 Ajunge pe tavan **2 Se deplasează de-a lungul tavanului** **3 Aerul răcoros umple încet încăperea**

Confortabil prin protejarea utilizatorului de frig la nivelele mai mici și prin jet de aer dispersat.

Aer proaspăt răcoros
În setarea de răcire, aerul rece ajunge la tavan și se deplasează de-a lungul lui. Curentul de aer rece nu este emis direct spre utilizator, ceea ce protejează de frig. Efectul este bun mai ales pentru copii și pentru persoanele în vârstă.

Distribuția temperaturii în setarea de răcire

Temp. externă/în interior la început: 35°C Distribuția temperaturii în încăpere la o oră după începere Temp. presetată: 23°C Jet de aer: scăzut Incăpere largă cu dimensiuni de 13 m² (laborator Sharp)

Confortabil prin încălzirea ușoară a încăperii și prin jet de aer dispersat.

Aer cald delicat
În setarea de încălzire, aerul cald ajunge la perete și se deplasează în josul peretelui și de-a lungul dușumelei. Utilizatorul va simți cum se încălzește de la picioare în sus, fără a fi pus în bătaia directă a curentului de aer cald.

Distribuția temperaturii în setarea de încălzire

Temp. externă/în interior la început: 2°C Distribuția temperaturii în încăpere la o oră după începere Temp. presetată: 23°C Jet de aer: scăzut Incăpere largă cu dimensiuni de 13 m² (laborator Sharp)

Se deplasează în josul peretelui și de-a lungul dușumelei

Dușumea **Setarea de încălzire**

* Datele de mai sus au fost obținute prin testarea modelului AY-R28XC, care este utilizat în Japonia și folosește efectul Coandă.

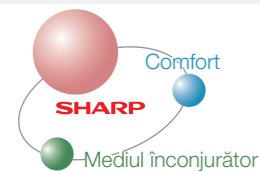

Tehnologia cu Ioni Plasmacluster

Facem aerul mai sigur și mai sănătos pentru tine și familia ta.



Ionii Plasmacluster sunt eficienți împotriva contaminanților din aer și a mucegaiului.

Sistemul Sharp cu Ioni Plasmacluster produce ioni pozitivi și negativi, care sunt foarte eficienți împotriva unor varietăți de contaminanți din aer și împotriva impurităților ca mucegaiul, virusii și alergenii. În căutarea curățeniei și a confortului, acest sistem deosebit vă oferă un aer de o calitate superioară pentru spațiile locuite.

Contaminanții din aer și mucegaiul redus de ionii Plasmacluster



Aerul din interiorul încăperilor locuite conține foarte mult mucegai și mulți virusi.

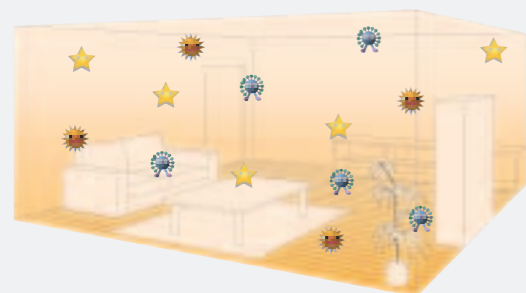

Ionii Plasmacluster se împrăștie prin încăpere și curăță aerul.

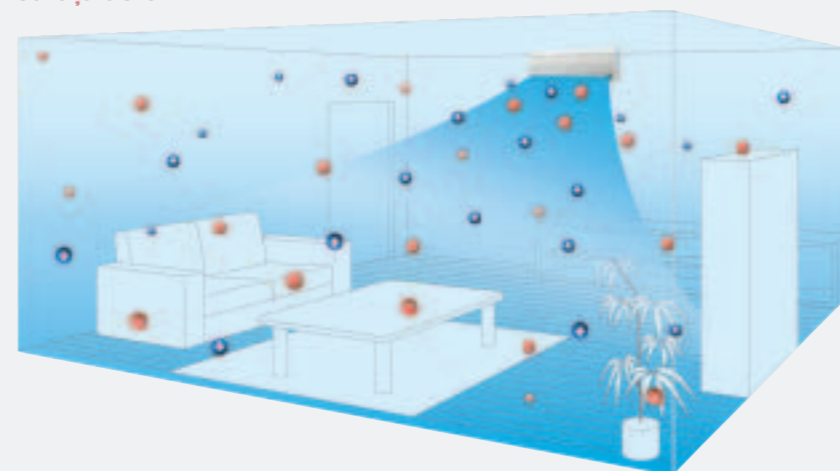

Generatoarele gemene de Ioni Plasmacluster asigură de două ori mai multă putere! (numai AY-XPC7/9/12JHR)

Două generatoare produc un volum mult mai mare de ioni Plasmacluster decât un singur generator. Ionii care se împrăștie în încăpere absorb și dezactivează mirosurile, virusii și mucegaiul, creând un mediu de viață mai sănătos.

Generatoare gemene de Ioni Plasmacluster

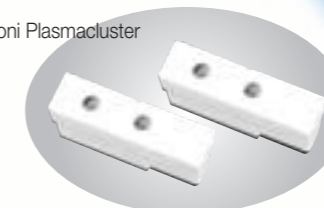

Mai mulți ioni Plasmacluster sunt eliberați în încăpere!

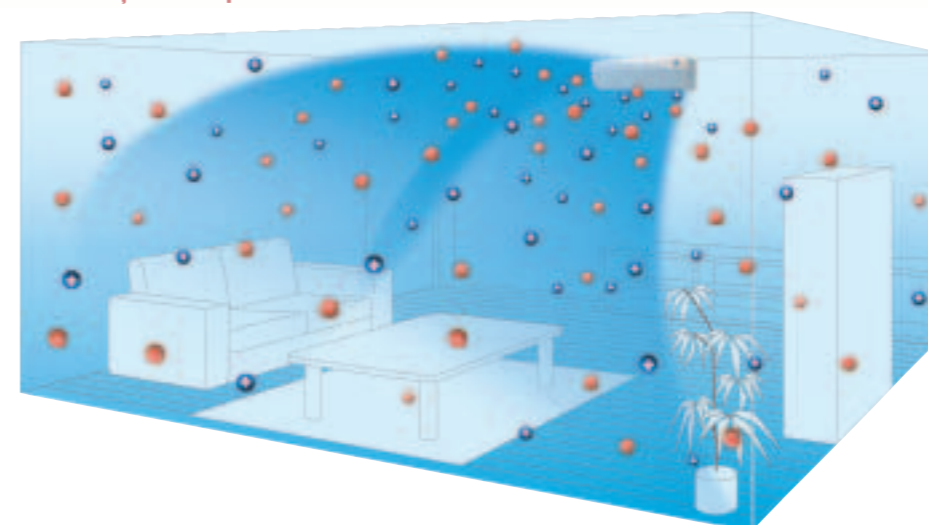

Reducerea mirosurilor cu ajutorul a două generatoare de ioni Plasmacluster

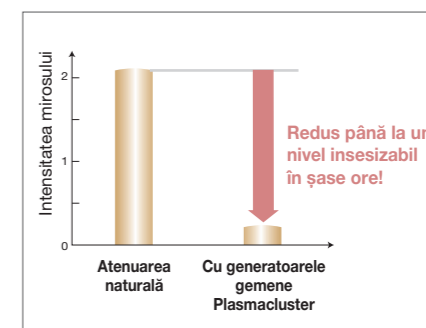

Mod de testare: S-a utilizat o scală de măsurare a intensității mirosului de șase puncte. Eficiența de eliminare a mirosului a fost evaluată pe o bucată de țesătură impregnată cu miros de fum de țigară într-o cameră de testare de aprox. 20 m². Test realizat de Fundația Japoneză de Inspecție a Mașinilor de Filat. Nr. raportului testului: 070356-2

Efficient împotriva virusilor din aer

Efectele asupra virusilor din aer

(Gradul de reducere poate varia în funcție de condițiile din încăpere și de modelul utilizat)

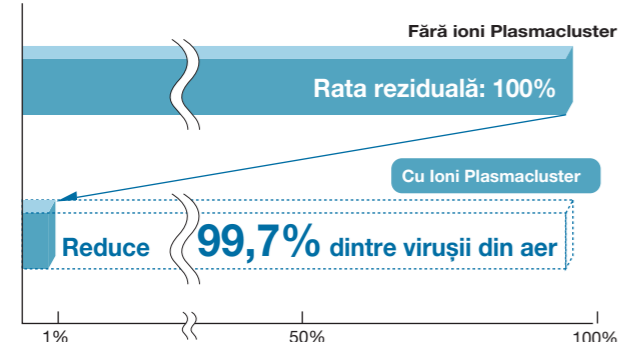

Tehnologia Plasmacluster poate îndepărta virusii și contaminanții din aer, dar nu poate crea un mediu complet steril. Sharp nu garantează abilitatea tehnologiei Plasmacluster de a preveni infecțiile provocate de microbi.

Mod de testare: S-a plasat un generator de ioni Plasmacluster într-o cutie de 1 m³. În aerul din interiorul cutiei s-au suspendat virusi, după care s-au emis ioni Plasmacluster. Metoda de reducere a virusilor: generarea de ioni Plasmacluster în aer. Test realizat de the Institutul Medical Central Kitasato și Centrul de Cercetări în Științele Mediului Kitasato, Japonia. Nr. raportului testului: 00313

Efficient împotriva mucegaiului din aer

Efectele asupra mucegaiului din aer

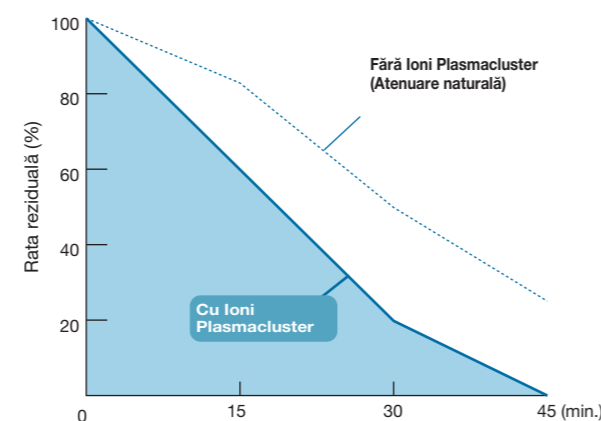

Mod de operare: Generatorul de Ioni Plasmacluster a fost operat într-o încăpere experimentală de aprox. 13,0 m². Temperatura în încăpere: 21°C, Umiditate: 53% RH. Metoda de măsurare: au fost colectate mostre de aer din centrul camerei. Metoda de reducere: generarea de ioni Plasmacluster în aer, fără filtru. Test realizat de Asociația Serviciilor de Sănătate Ishikawa din Japonia. Nr. raportului testului: 1503691

Funcția de autocurățare

Ionii Plasmacluster previn apariția mucegaiului în interiorul aparatului de aer condiționat.

Dacă operațiunile de emisie a aerului și de încălzire (uscare) sunt realizate timp de 40 de minute, aparatul va emite ioni Plasmacluster în carcasa echipamentului de interior. Această operațiune previne formarea de mucegaiuri cu miros pe suprafața schimbătorului de căldură. (Observație: mucegaiul deja format nu va fi eliminat.)

Rezultatele testului după utilizarea unui senzor optic de mucegai

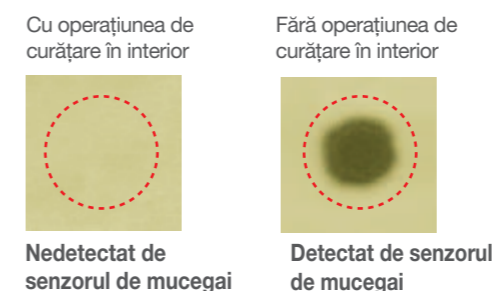

Mod de testare: Prezența mucegaiului a fost măsurată la laboratorul Sharp, la o temperatură a camerei de 27°C și umiditate de 70%. Un ciclu de testare a fost format dintr-o oră de răcire, 40 de minute de curățare în interior și 20 de minute de oprire a aparatului, timp de 14 zile (40 de cicluri). Senzorul optic de mucegai a fost fabricat de Institutul de Biologie a Mediului Înconjurător.

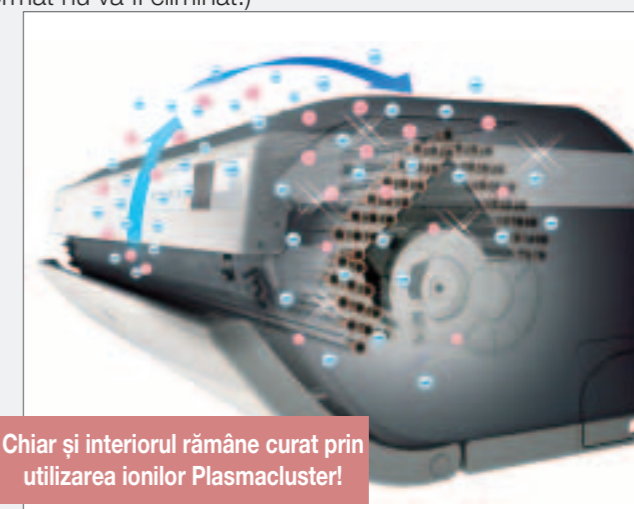

Chiar și interiorul rămâne curat prin utilizarea ionilor Plasmacluster!

Mediul înconjurător



Funcționare silențioasă, favorabilă mediului înconjurător

Eficiența mărită și consumul redus de energie plasează produsele Sharp printre cele mai bune pe piață

Eforturile neîntrecute ale firmei Sharp au rezultat în dezvoltarea unor tehnologii avansate, care au contribuit la mărirea eficienței și au redus în mod drastic consumul de energie.



Tehnologie cu inverter

■ Atinge temperatura presetată în aprox. **2/3** din timp
(Graficul de mai jos)

Aparatele de aer condiționat cu inverter pot funcționa la putere maximă, dar, în același timp, pot funcționa în setarea de economisire a energiei, cu un consum de energie mult mai mic. Acest lucru este posibil datorită circuitului cu inverter, care modifică și menține temperatura din cameră prin modificarea modului de funcționare a compresorului la putere mică sau mare, în loc de oprirea sau pornirea unității cum se întâmplă în cazul modelelor fără inverter. Modelele cu inverter mențin compresorul în funcțiune și reduc puterea când temperatura din încăpere atinge nivelul dorit. Această tehnologie asigură o temperatură uniformă și confortabilă.

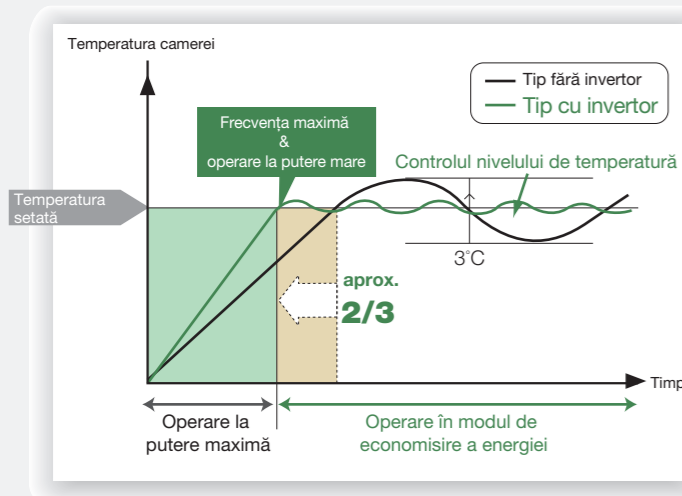

■ Operare silențioasă

Zgomotele de operare produse la oprirea compresorului, nu apar în cazul modelelor cu inverter.

■ Reduce consumul de energie aprox. cu **50%**
(Comparat cu modelele fără inverter)

Aparatele de aer condiționat cu inverter trec la operarea de economisire a energiei imediat după atingerea temperaturii setate. Aparatele de aer condiționat cu inverter Sharp reduc consumul de energie până la 52% din nivelul de consum al modelelor fără inverter după trei ore de operare. Aparatele cu inverter ating performanțe mai ridicate prin utilizarea unor motoare **DC** de putere mare pentru compresor și pentru ventilatorul din exterior, precum și datorită unei valve de extensie cu puls liniar.

Control electronic digital



Valvă de extensie cu puls liniar

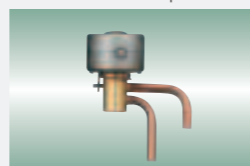

* Cu excepția modelului AE-X24GR.

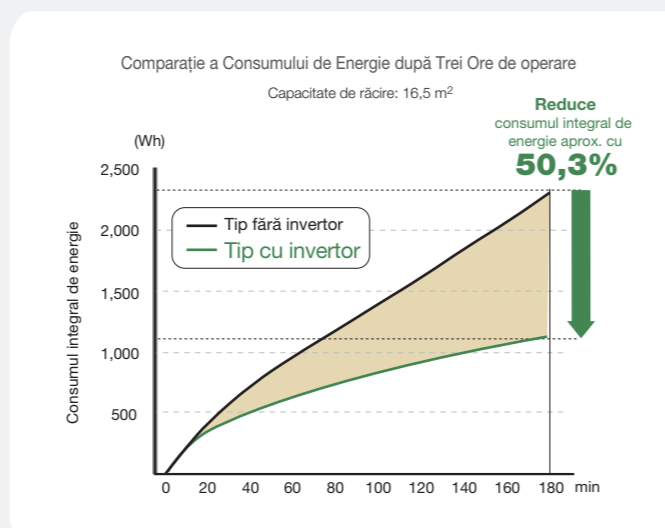

Sistemul de control cu compresor al valorilor sinusoidale

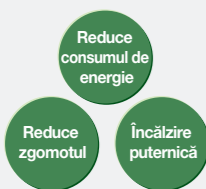

Utilizează tehnologia îmbunătățită de control prin compresor, care generează o conductibilitate sinusoidală la 180° în locul celei convenționale, sub formă de unde, la 120°. Această tehnologie asigură o rotație mai fluentă a motorului, ceea ce reduce considerabil pierderile de energie, contribuind la o eficiență mai mare, și, deci, la economisirea energiei electrice.

■ Undă convențională rectangulară la 120°

■ Undă sinusoidală progresivă la 180°



* Pentru modelele AE-X7JR, AE-X7HR, AE-X9HR, GU-X9FGR, AE-X2M18KR, AE-X3M18JR, AE-XM24HR.

Ventilator exterior de tip nou



Această unitate de exterior de dimensiuni mari are încorporat un nou tip de ventilator cu o formă unică, care utilizează ultima tehnologie aerodinamică și hidrodinamică pentru a îmbunătăți eficiența energiei. Modelul nou, care are încorporat acest tip de ventilator utilizează cu aproximativ 15% mai puțină energie pentru rotirea ventilatorului decât modelele convenționale. Acest nou ventilator este cu 30% mai ușor decât ventilatoarele convenționale. Cantitatea de rășină utilizată drept material, a fost redusă, astfel încât ventilatorul a devenit mai ecologic și mai ușor pentru motor.

* Pentru modelele AE-A18KR, AE-A24KR, AE-X2M18KR.

■ Convențional

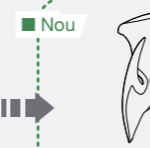

30% mai ușor

Prezentare

Modelele de aparate Sharp de aer condiționat de tip split oferă puterea și funcționalitatea de care aveți nevoie. Alegeți modelul cel mai potrivit: de perete, de tip stativ, podea/tavan sau portabil.



Tip Split

De perete
De tip stativ
Podea/Tavan
Duct/Casetă

De montat pe perete

Inverter Super Deluxe

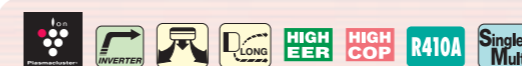

AY-XPC7/9/12JHR

Răcire/Uscare/Încălzire

Model	Operațiunea de răcire		Operațiunea de încălzire	
	Capacitate (kW) (Min.-Max.)	EER	Capacitate (kW) (Min.-Max.)	COP
AY-XPC7JHR	2,10 (0,90-2,50)	4,04 A	2,40 (0,90-3,50)	4,85 A
AY-XPC9JHR	2,50 (0,90-3,00)	4,00 A	3,20 (0,90-5,00)	4,21 A
AY-XPC12JHR	3,50 (0,90-3,80)	3,21 A	4,00 (0,90-5,50)	3,92 A

- Generatoare gemene de ioni Plasmacluster
- Jet de aer ultra-larg
- Sistemul Coandă cu jet de aer lung
- Poate fi utilizat pentru sistemele split și multi-split
- Funcția de autocurățare cu ioni Plasmacluster
- Filtru antibacterial de purificare a aerului
- Cronometru programabil 24-H ON/OFF



Inverter Super Deluxe (Clasa cea mai înaltă EER/COP)

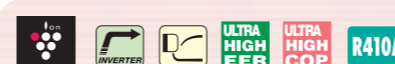

AY-XP9/12GHR

Răcire/Uscare/Încălzire

Model	Operațiunea de răcire		Operațiunea de încălzire	
	Capacitate (kW) (Min.-Max.)	EER	Capacitate (kW) (Min.-Max.)	COP
AY-XP9GHR	2,50 (0,90-3,00)	4,63 A	3,20 (0,90-5,00)	4,57 A
AY-XP12GHR	3,50 (0,90-4,00)	3,89 A	4,20 (0,90-6,00)	4,33 A

- Ioni Plasmacluster
- Clasa cea mai înaltă EER/COP în operațiunile de răcire și încălzire
- Panou Silver Deluxe
- Sistemul Coandă de glisare a aerului
- Funcția de autocurățare cu ioni Plasmacluster
- Filtru lavabil pentru dezodorizare
- Cronometru programabil ON/OFF 24 H

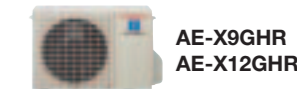

Inverter deluxe



AY-XPC7/9/12JR

Răcire/Uscare/Încălzire

Model	Operațiunea de răcire		Operațiunea de încălzire	
	Capacity (kW) (Min.-Max.)	EER	Capacity (kW) (Min.-Max.)	COP
AY-XPC7JR	2,10 (0,90-2,50)	4,04 A	2,40 (0,90-3,50)	4,85 A
AY-XPC9JR	2,50 (0,90-3,00)	4,00 A	3,20 (0,90-5,00)	4,21 A
AY-XPC12JR	3,50 (0,90-3,80)	3,21 A	4,00 (0,90-5,50)	3,92 A

- Ioni Plasmacluster
- Sistemul Coandă de glisare a aerului
- Poate fi utilizat pentru sistemele split și multi-split
- Funcția de autocurățare cu ioni Plasmacluster
- Filtru de dezodorizare
- Cronometru programabil 24-H ON/OFF



Prezentare Tip Split

De montat pe perete
De tip stativ
Dușumea/Tavan
Duct/Casetă

De montat pe perete

Invertor deluxe

AY-XP7/9/12HR



* Numai pentru modelele AY-XP7/9HR.

AY-XP7/9/12HR

Răcire/Uscare/Încălzire

Model	Operațiune de răcire		Operațiune de încălzire	
	Capacitate (kW) (Min.-Max.)	EER	Capacitate (kW) (Min.-Max.)	COP
AY-XP7HR	2,10 (0,90-2,50)	4,04 A	2,40 (0,90-3,40)	4,53 A
AY-XP9HR	2,50 (0,90-3,00)	4,00 A	3,20 (0,90-5,00)	4,21 A
AY-XP12HR	3,50 (0,90-4,00)	3,50 A	4,00 (0,90-6,00)	3,92 A

- Ioni Plasmacluster
- Jet puternic
- Sistemul Coandă de glisare a aerului
- Funcția de autocurățare cu ioni Plasmacluster
- Filtru de purificare a aerului antibacterian
- Cronometru programabil ON/OFF 24 H
- Autodispersia aerului în patru direcții



Tip Split

De montat pe perete
De tip stativ
Dușumea/Tavan
Duct/Casetă

De tip stativ

Invertor

GS-XP9/12/18FGR



* Numai pentru modelul GS-XP9FGR.

GS-XP9/12/18FGR

Răcire/Uscare/Încălzire

Model	Operațiune de răcire		Operațiune de încălzire	
	Capacitate (kW) (Min.-Max.)	EER	Capacitate (kW) (Min.-Max.)	COP
GS-XP9FGR	2,50 (0,90-3,00)	4,07 A	3,40 (0,90-5,00)	4,36 A
GS-XP12FGR	3,50 (0,90-4,00)	3,26 A	4,50 (0,90-6,00)	3,66 A
GS-XP18FGR	5,00 (0,90-5,70)	3,01	5,70 (0,90-7,70)	3,61 A

- Ioni Plasmacluster
- Filtru lavabil de dezodorizare
- Cronometru programabil ON/OFF 24 H



Invertor deluxe

AY-XP9/12LSR



AY-XP9/12LSR

Răcire/Uscare/Încălzire

Model	Operațiune de răcire		Operațiune de încălzire	
	Capacitate (kW) (Min.-Max.)	EER	Capacitate (kW) (Min.-Max.)	COP
AY-XP9LSR	2,50 (0,90-3,00)	3,25 A	2,90 (0,90-3,70)	3,72 A
AY-XP12LSR	3,50 (0,90-3,80)	3,24 A	4,00 (0,90-4,70)	3,72 A

- Ioni Plasmacluster
- Sistemul Coandă de glisare a aerului
- Funcția de autocurățare cu ioni Plasmacluster
- Filtru de purificare a aerului
- Cronometru programabil ON/OFF 12 H



Invertor deluxe

AY-XPC18LR/AY-XP24LR



*numai AY-XPC18LR

AY-XPC18LR/AY-XP24LR

Răcire/Uscare/Încălzire

Model	Operațiune de răcire		Operațiune de încălzire	
	Capacitate (kW) (Min.-Max.)	EER	Capacitate (kW) (Min.-Max.)	COP
AY-XPC18LR	5,00	3,25 A	5,70	3,73 A
AY-XP24LR	3,50	3,24 A	7,50	3,72 A

- Ioni Plasmacluster
- Sistemul Coandă de glisare a aerului
- Funcția de autocurățare cu ioni Plasmacluster
- Cronometru programabil ON/OFF 24 H
- Funcțiunea de răcire de iarnă
- Spot Air
- Economisirea energiei (Program Eco)

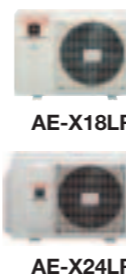

Vânzarea va începe în mai 2010. Informațiile despre produs sunt pentru încercare.

Invertor deluxe

AY-XP18/24GR



AY-XP18/24GR

Răcire/Uscare/Încălzire

Model	Operațiune de răcire		Operațiune de încălzire	
	Capacitate (kW) (Min.-Max.)	EER	Capacitate (kW) (Min.-Max.)	COP
AY-XP18GR	5,00 (0,90-5,70)	3,01	5,70 (0,90-7,70)	3,61 A
AY-XP24GR	7,00 (1,60-7,70)	2,81	7,50 (1,80-9,50)	3,22

- Ioni Plasmacluster
- Sistemul Coandă de glisare a aerului
- Funcția de autocurățare cu ioni Plasmacluster
- Filtru de purificare a aerului
- Cronometru programabil ON/OFF 24 H



Dușumea/Tavan

Invertor

GS-XP07/09/12FR, GS-XP18/24/27FR



GS-XP07/09/12FR, GS-XP18/24/27FR

Răcire/Uscare/Încălzire

Model	Operațiune de răcire		Operațiune de încălzire	
	Capacitate (kW) (Min.-Max.)	EER	Capacitate (kW) (Min.-Max.)	COP
GS-XP07FR	2,10 (0,90-2,90)	3,75 A	2,40 (0,90-3,80)	4,71 A
GS-XP09FR	2,64 (0,90-3,40)	3,38 A	3,10 (0,90-4,50)	4,25 A
GS-XP12FR	3,50 (0,90-4,00)	3,21 A	4,00 (0,90-5,80)	3,88 A
GS-XP18FR	5,00 (1,70-6,10)	3,21 A	6,20 (1,70-7,50)	3,65 A
GS-XP24FR	7,00 (2,40-8,00)	3,21 A	8,00 (2,80-9,00)	3,62 A
GS-XP27FR	8,00 (2,40-8,50)	2,61	9,00 (2,80-10,00)	3,42

- Ioni Plasmacluster
- Cronometru programabil ON/OFF 24 H



Deluxe ON/OFF

AY-AP9/12KR, AY-AP18/24KR



AY-AP9/12KR

AY-AP18/24KR

Răcire/Uscare/Încălzire

Model	Operațiune de răcire		Operațiune de încălzire	
	Capacitate (kW)	EER	Capacitate (kW)	COP
AY-AP9KR	2,64	3,22 A	2,9	3,63 A
AY-AP12KR	3,50	3,21 A	3,8	3,62 A
AY-AP18KR	5,00	3,01	5,6	3,41
AY-AP24KR	6,50	3,01	7,7	3,41

- Ioni Plasmacluster
- Sistemul Coandă de glisare a aerului
- Operațiunea de Turbo Răcire & Încălzire

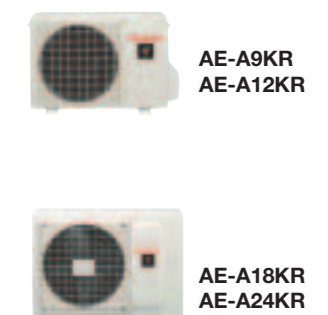



Dormitor



Camera de zi



Birou



Bar

Construcție simplă pentru o îmbinare interioară ușoară și flexibilă cu noul aparat compact de aer condiționat de tip duct/casetă.

Unitate de interior

Unitate de tip duct

GB-X18JR
GB-X24JR
GB-X36JR



GB-X18JR

- Design compact pentru o instalare ușoară
- Nivel scăzut de zgomot
- Pompă de drenaj cu capac de ridicare de 1.100 mm (pentru GB-X24JR și GB-X36JR)
- Comandă prin cablu
- Telecomandă
- Setare de economisire a energiei
- Funcție Sleep

Dispozitive de comandă



Dispozitiv de comandă prin cablu

Telecomandă

Dimensiunile instalației

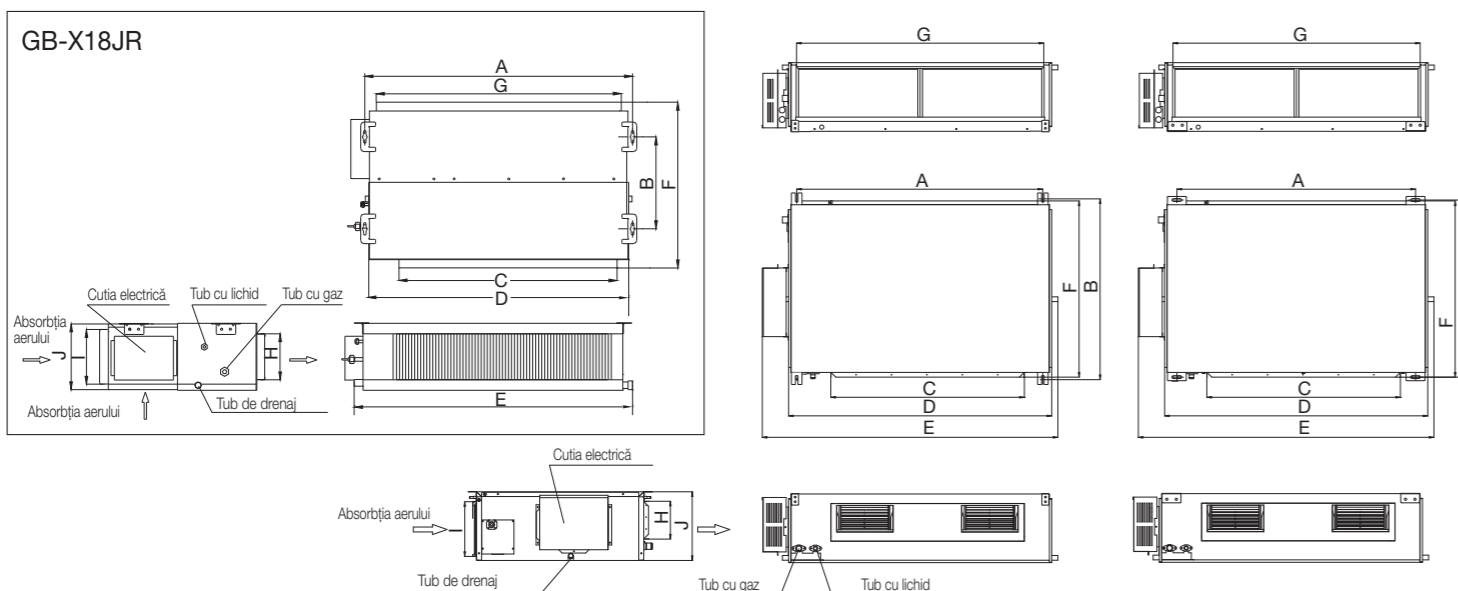

Produs	A	B	C	D	E	F	G	H	I	J	Tub de conectare (tub cu lichid)	Tub de conectare (tub cu gaz)	Tub de drenaj (diametrul exterior x grosimea peretelui)
GB-X18JR	932	430	738	894	1.012	736	738	125	207	266	1/4"	1/2"	φ 30 x 1,5
GB-X24JR	1.101	515	820	1.159	1.270	504	1.002	160	235	268	3/8"	5/8"	φ 20 x 1,5
GB-X36JR	1.011	748	820	1.115	1.251	744	980	160	231	290	1/2"	3/4"	φ 20 x 1,5

(Unitate: mm)

Unitate de interior

Unitate de tip casetă

GX-X18JR
GX-X24JR
GX-X36JR



GX-X24/36JR

- Design compact pentru o instalare ușoară
- Nivel scăzut de zgomot
- Comandă prin cablu
- Telecomandă
- Setare de economisire a energiei
- Funcție Sleep
- Ajustare automată a fanțelor

Dispozitive de comandă



Dispozitiv de comandă prin cablu

Telecomandă

Dimensiunile instalației

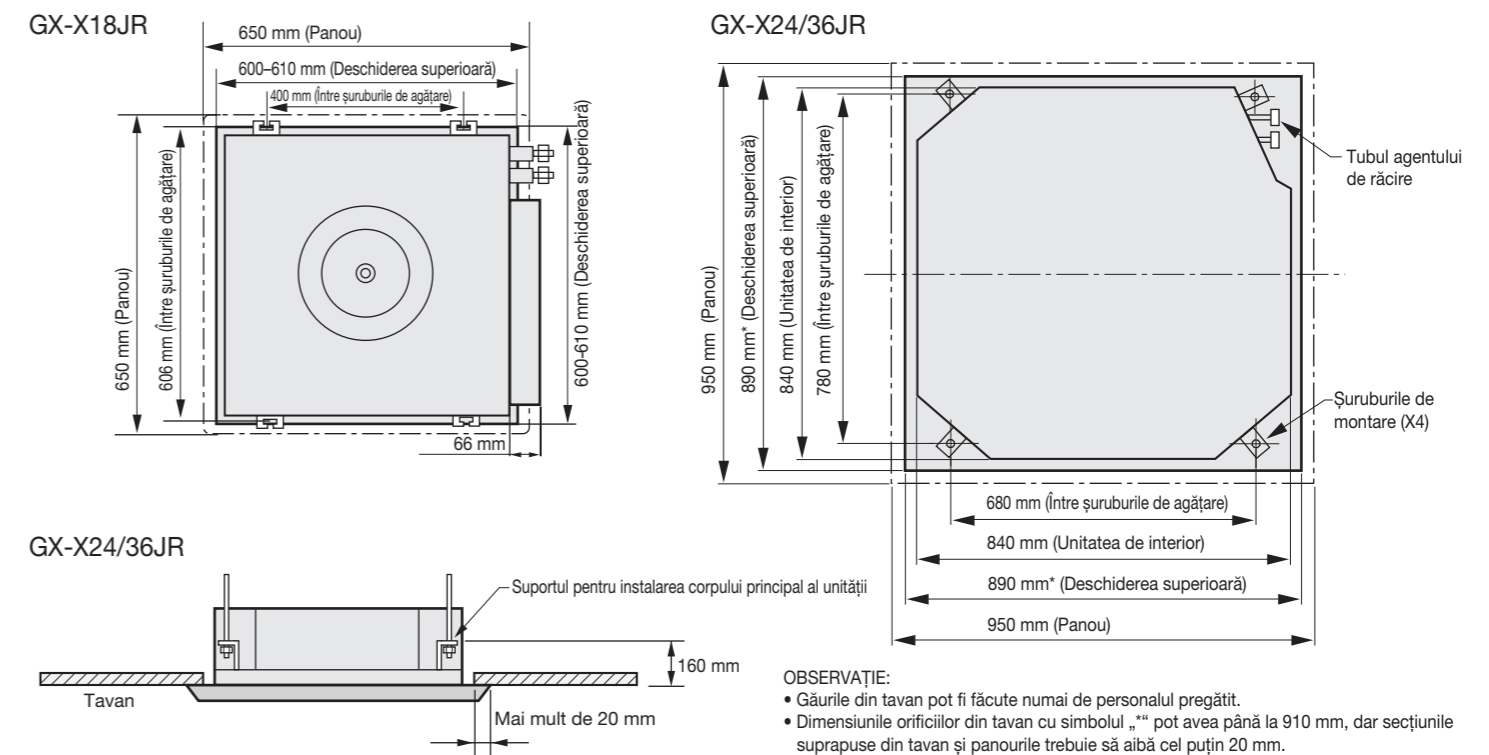

OBSERVAȚIE:
• Găurile din tavan pot fi făcute numai de personalul pregătit.
• Dimensiunile orificiilor din tavan cu simbolul „**” pot avea până la 910 mm, dar secțiunile suprapuse din tavan și panourile trebuie să aibă cel puțin 20 mm.



O ofertă mare de unități de interior

Sistemele Sharp de aer condiționat de tip multi-split vă permit să combinați până la patru unități de interior cu o singură unitate de exterior. Unitățile de interior pot fi de perete sau de tip stativ. Această gamă largă de posibilități vă permite să alegeți pentru fiecare încăpere unitatea cea mai potrivită.

Puteți combina 10 tipuri de unități de interior.

Aceste modele pot fi utilizate singure sau în sisteme multi-split.

Unitate de interior	Clasele de capacitate	(De perete)			(De tip stativ)
7	2,1 kW	—	AY-XPC7JHR	AY-XPC7JR	—
9	2,6 kW	—	AY-XPC9JHR	AY-XPC9JR	GS-XPM9FGR
12	3,5 kW	—	AY-XPC12JHR	AY-XPC12JR	GS-XPM12FGR
18	5,0 kW	AY-XPM18HR	AY-XPC18LR	—	GS-XPM18FGR

AE-XM24FR cu 3 unități de interior

Invertor



AE-X3M18JR

Unități de interior (3 unități)



AY-XPC7JHR
AY-XPC9JHR
AY-XPC12JHR



AY-XPC7JR
AY-XPC9JR
AY-XPC12JR



GS-XPM9FGR
GS-XPM12FGR

Puteți alege orice combinație de 3 unități de interior din cele arătate în dreapta. Pentru combinațiile permise vezi tabelul de capacitate de pe versoul paginii.

* Trebuie să fie conectate cel puțin două unități de interior.

AE-X3M18JR Răcire/Uscare/Încălzire
Exemple de combinații de unități de interior

Unitate de interior	Operațiunea de răcire		Operațiunea de încălzire	
	Capacitate (kW) (Min.-Max.)	EER	Capacitate (kW) (Min.-Max.)	COP
12 + 7 + 7	5,2 (2,2-7,2)	3,69**	6,8 (2,2-8,4)	4,10**
9 + 9 + 7	5,2 (2,2-7,2)		6,8 (2,2-8,4)	
9 + 7 + 7	5,2 (2,2-7,2)		6,8 (2,2-8,4)	
7 + 7 + 7	5,2 (2,2-7,0)		6,8 (2,2-8,4)	

Pentru AY-XPC7/9/12JHR Pentru GS-XPM9/12FGR Pentru AY-XPC7/9/12JR



**1 Exemplu de conectare (7 + 7 + 7)

AE-XM24FR cu 3 unități de interior

Invertor

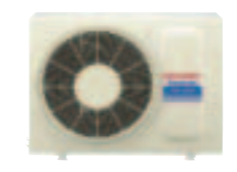

AE-XM24FR

Unități de interior (3 unități)



AY-XPC7JHR
AY-XPC9JHR
AY-XPC12JHR



AY-XPC7JR
AY-XPC9JR
AY-XPC12JR



GS-XPM9FGR
GS-XPM12FGR

Puteți alege orice combinație de 3 unități de interior din cele arătate în dreapta. Pentru combinațiile permise vezi tabelul de capacitate de pe versoul paginii.

* Trebuie să fie conectate două unități de interior.

AE-XM24FR Răcire/Uscare/Încălzire
Exemple de combinații de unități de interior

Unitate de interior	Operațiunea de răcire		Operațiunea de încălzire	
	Capacitate (kW) (Min.-Max.)	EER	Capacitate (kW) (Min.-Max.)	COP
12 + 7 + 7	7,00 (1,70-7,30)	2,88**	7,80 (1,70-8,20)	3,15**
9 + 9 + 7	7,00 (1,70-7,30)		7,80 (1,70-8,20)	
9 + 7 + 7	6,90 (1,70-7,30)		7,80 (1,70-8,20)	
7 + 7 + 7	6,10 (1,70-7,30)		7,10 (1,70-8,20)	

Pentru AY-XPC7/9/12JHR Pentru GS-XPM9/12FGR Pentru AY-XPC7/9/12JR



**2 Exemplu de conectare (9 + 9 + 7)

2 unități de interior cu AE-X2M18KR

Invertor



AE-X2M18KR

Unități de interior conectabile (2 unități)



AY-XPC7JHR
AY-XPC9JHR
AY-XPC12JHR



AY-XPC7JR
AY-XPC9JR
AY-XPC12JR



GS-XPM9FGR
GS-XPM12FGR

* Trebuie să fie conectate două unități de interior. * Vezi tabelul de capacitate de la pagina 20 pentru combinațiile permise.

AE-X2M18KR Răcire/Uscare/Încălzire
Exemple de combinații de unități de interior

Unitate de interior	Operațiunea de răcire		Operațiunea de încălzire	
	Capacitate (kW) (Min.-Max.)	EER	Capacitate (kW) (Min.-Max.)	COP
12 + 7	5,2 (1,8-6,0)	3,40**	5,8 (1,9-7,3)	4,00**
9 + 9	5,2 (1,8-6,0)		5,8 (1,9-7,3)	
9 + 7	4,7 (1,8-5,6)		5,4 (1,9-7,0)	

Pentru AY-XPC7/9/12JHR Pentru GS-XPM9/12FGR Pentru AY-XPC7/9/12JR



**1 Exemplu de conectare (9 + 9)

Aceste modele pot fi utilizate singure sau în sisteme multi-split.

Unitate de interior Clasele de capacitate		(De perete)	(De tip stativ)	
7	2,1 kW	—	AY-XPC7JHR	AY-XPC7JR
9	2,6 kW	—	AY-XPC9JHR	AY-XPC9JR
12	3,5 kW	—	AY-XPC12JHR	AY-XPC12JR
18	5,0 kW	AY-XPM18HR/AY-XPC18LR	—	—
			GS-XPM9FGR	GS-XPM12FGR
			GS-XPM18FGR	

AE-XM24HR cu 4 unități de interior



Unitatea de exterior: Sistemul 4



Puteți alege orice combinație de 4 unități de interior din cele arătate în dreapta. Pentru combinațiile permise vezi tabela de capacitate de pe dosul paginii.

Unități de interior (4 unități)

AY-XPC7JHR
AY-XPC9JHR
AY-XPC12JHR

AY-XPC7JR
AY-XPC9JR
AY-XPC12JR

GS-XPM9FGR
GS-XPM12FGR

*Trebuie să fie conectate cel puțin trei unități de interior.

AE-XM24HR Răcire/Uscare/Încălzire
Exemple de combinații de unități de interior

Unitatea de interior	Operațiunea de răcire		Operațiunea de încălzire	
	Capacitate (kW) (Min.-Max.)	EER	Capacitate (kW) (Min.-Max.)	COP
12 + 7 + 7 + 7	7,00 (3,00-8,20)	3,21**	8,00 (3,00-9,20)	4,00**
9 + 9 + 7 + 7	7,00 (3,00-8,20)		8,00 (3,00-9,20)	
9 + 7 + 7 + 7	7,00 (3,00-8,20)		8,00 (3,00-9,20)	
7 + 7 + 7 + 7	7,00 (3,00-8,20)		8,00 (3,00-9,20)	

*1 Exemplu de conectare (7 + 7 + 7 + 7)

Pentru AY-XPC7/9/12JHR Pentru GS-XPM9/12FGR Pentru AY-XPC7/9/12JR



AE-XM30GR cu 4 unități de interior



Unitatea de exterior: Sistemul 4



Puteți alege orice combinație de 4 unități de interior din cele arătate în dreapta. Pentru combinațiile permise vezi tabela de capacitate de pe dosul paginii.

Unități de interior (4 unități)

AY-XPC7JHR
AY-XPC9JHR
AY-XPC12JHR

AY-XPC7JR
AY-XPC9JR
AY-XPC12JR

AY-XPM18HR
GS-XPM9FGR
GS-XPM12FGR
GS-XPM18FGR

* Utilizând modelele GS-XPM18FGR sau AY-XPM18HR, numai o singură unitate de clasă 5,0 kW poate fi conectată la sistem.

* Trebuie să fie conectate cel puțin trei unități de interior.

AE-XM30GR Răcire/Uscare/Încălzire
Exemple de combinații de unități de interior

Unitatea de interior	Operațiunea de răcire		Operațiunea de încălzire	
	Capacitate (kW) (Min.-Max.)	EER	Capacitate (kW) (Min.-Max.)	COP
18 + 7 + 7 + 7	8,40 (4,30-9,00)	2,81**	9,00 (4,40-10,60)	3,75**
12 + 7 + 7 + 7	8,40 (4,30-9,00)		9,00 (4,40-10,60)	
9 + 9 + 7 + 7	8,40 (4,30-9,00)		9,00 (4,40-10,60)	
9 + 7 + 7 + 7	8,40 (4,30-9,00)		9,00 (4,40-10,60)	
7 + 7 + 7 + 7	8,00 (4,30-9,00)		8,50 (4,40-9,80)	

Pentru AY-XPC7/9/12JHR Pentru GS-XPM9/12/18FGR Pentru AY-XPC7/9/12JR, AY-XPM18HR/AY-XPC18LR



**2 Exemplu de conectare (9 + 7 + 7 + 7)

De montat pe perete

Model	În interior În exterior		De montat pe perete																	
			AY-XPC7JHR AE-X7JR	AY-XPC9JHR AE-X9JR	AY-XPC12JHR AE-X12JR	AY-XP9GHR AE-X9GHR	AY-XP12GHR AE-X12GHR	AY-XP7JR AE-X7JR	AY-XP9JR AE-X9JR	AY-XP12JR AE-X12JR	AY-XP7HR AE-X7HR	AY-XP9HR AE-X9HR	AY-XP12HR AE-X12HR	AY-XP9LSR AE-X9LSR	AY-XP12LSR AE-X12LSR	AY-XP18LR AE-X18LR	AY-XP24LR AE-X24LR	AY-XP18GR AE-X18GR	AY-XP24GR AE-X24GR	
Capacitate *1	Răcire (Min.-Max.)	kW	2,10 0,90-2,50	2,50 0,90-3,00	3,50 0,90-5,50	2,50 0,90-3,00	3,50 0,90-4,00	2,10 0,90-2,50	2,50 0,90-3,00	3,50 0,90-5,50	2,10 0,90-2,50	2,50 0,90-3,00	3,50 0,90-4,00	2,50 0,90-3,00	3,50 0,90-3,80	5,00 1,5-7,5	7,00 1,6-8,0	5,00 0,90-5,70	7,00 1,60-7,70	
	Încălzire (Min.-Max.)	kW	2,40 0,90-3,50	3,20 0,90-5,00	4,00 0,90-5,50	3,20 0,90-5,00	4,20 0,90-6,00	2,40 0,90-3,50	3,20 0,90-5,00	4,00 0,90-5,50	2,40 0,90-3,40	3,20 0,90-5,00	4,00 0,90-6,00	2,90 0,90-3,70	4,00 0,90-4,70	5,70 1,5-8,0	7,50 1,8-9,5	5,70 0,90-7,70	7,50 1,80-9,50	
Alimentare cu curent electric	V-ph-Hz		220-240-1ø-50				220-240-1ø-50				220-240-1ø-50				220-240-1ø-50					
Curent de regim *1	Răcire	A	2,7	3,1	4,9	2,8	4,3	2,7	3,1	4,9	2,7	3,1	4,9	2,7	3,2	5,0	4,0	5,4	7,4	11,0
	Încălzire	A	2,6	3,7	4,6	3,4	4,5	2,6	3,7	4,6	2,8	4,0	5,1	4,0	5,4	•	•	7,0	10,3	
Putere furnizată *1	Răcire (Min.-Max.)	W	520 200-720	625 200-900	1.090 200-1.300	540 150-750	900 150-1.300	520 200-720	625 200-900	1.090 200-1.300	520 200-700	625 200-900	1.090 200-1.300	520 200-900	625 200-900	1.090 200-1.350	1.080 240-1.100	1.540 240-1.250	1.660 330-2.190	2.490 500-2.900
	Încălzire (Min.-Max.)	W	495 180-890	760 180-1.450	1.020 180-1.620	700 130-1.300	970 130-1.700	495 180-890	760 180-1.450	1.020 180-1.620	700 130-1.450	970 200-920	1.230 200-1.450	1.580 220-1.750	760 200-1.450	1.020 220-1.750	1.075 220-1.470	1.530 220-1.470	2.015 330-2.400	2.330 500-3.170
EER *1	Răcire		4,04	4,00	3,21	4,63	3,89	4,04	4,00	3,21	4,04	4,00	3,50	3,25	3,24	3,25	3,24	3,25	3,01	2,81
	Încălzire		4,85	4,21	3,92	4,57	4,33	4,85	4,21	3,92	4,53	4,21	3,92	3,72	3,72	3,72	3,72	3,72	3,61	3,22
Eficiența energetică clasa *1	Răcire		A	A	A	A	A	A	A	A	A	A	A	A	A	A	A	B	C	
	Consumul anual de energie	kWh	260	313	545	270	450	260	313	545	260	313	500	385	540	770	1.080	830	1.245	
Nivelul presiunii sonore (Răcire) *2	Interior (Rădăcat/Sărut)	dB(A)	36/26	37/26	40/27	42/26	43/27	36/26	37/26	40/27	35/24	37/24	38/26	37	40	43/33	47/35	43/33	47/36	
	În exterior	dB(A)	45	45	48	46	49	45	45	48	45	45	46	45	46	48	51	55	49	55
Nivelul de zgomot în sarcină (Răcire)	Interior (Rădăcat)	dB(A)	51	52	56	56	57	51	52	56	51	52	54	51	54	•	•	57	62	
	În exterior	dB(A)	58	58	61	59	62	58	58	61	59	59	60	60	62	•	•	65	69	
Volumul jetului de aer	Interior (Rădăcat, Rădăcat)	m³/min.	8,0	8,4	9,7	10,3	10,7	8,9	9,1	10,5	8,6	9,1	10,9	9,1	11,2	•	•	15,4	18,3	
	În exterior																			
Dimensiuni	În interior	W	798	798	798	790	790	790	790	790	860	860	860	860	860	1.040	1.040	1.040	1.040	
		H	260	260	260	278	278	278	278	278	292	292	292	292	292	325	325	325	325	
	În exterior	W	290	290	290	198	198	198	198	198	198	198	198	198	205	205	222	222	229	229
		H	730	730	730	780	780	730	730	730	730	730	730	730	730	730	850	850	780	890
Greutatea netă	În interior	kg	11	11	11	10	10	10	10	10	8,5	8,5	9	8,5	9,0	12	13	16	16	
	În exterior	kg	31	33	33	37	37	31	33	33	33	34	29	32	49	53	37	61		
Diametrul tubului	Partea lichidă	inchi	1/4	1/4	1/4	1/4	1/4	1/4	1/4	1/4	1/4	1/4	1/4	1/4	1/4	1/4	1/4	1/4	3/8	
	Partea gazoasă	inchi	3/8	3/8	3/8	3/8	1/2	3/8	3/8	3/8	3/8	3/8	1/2	3/8	1/2	5/8	1/2	5/8		
Lungimea min-max a tubului	În interior	m	1-15	1-15	1-15	1-15	1-15	1-15	1-15	1-15	1-15	1-15	1-15	1-15	1-15	1-15	1-20	1-20	1-30	
	În exterior	m	10	10	10	10	10	10	10	10	10	10	10	7,5	7,5	10	10	20	20	
Diferența maximă de înălțime	În interior	m	7	7	7	7	7	7	7	7	7	7	7	7	7	10	10	10	10	
	În exterior																			
Agent de răcire			R410A				R410A				R410A				R410A					
Paza de acțiune (În exterior)	Răcire	°C	-10-46				-10-46				-10-46				-10-46					
	Încălzire	°C	-15-24				-15-24				-15-24				-7-24					

De tip stativ

Dușumea/Tavan

Model	În interior În exterior		De tip stativ																Dușumea/Tavan			
			AY-AP9KR AE-A9KR	AY-AP12KR AE-A12KR	AY-AP18KR AE-A18KR	AY-AP24KR AE-A24KR	GS-XP9FGR GU-X9FGR	GS-XP12FGR GU-X12FGR	GS-XP18FGR AE-X18FR	GS-XP24FR AE-X24FR	GS-XP9RFR AE-X9RFR	GS-XP12RFR AE-X12RFR	GS-XP18FR GU-X18FR	GS-XP24FR GU-X24FR	GS-XP27FR GU-X27FR							
Capacitate *1	Răcire (Min.-Max.)	kW	2,64	3,50	5,00	6,50	2,50 0,90-3,00	3,50 0,90-4,00	5,00 0,90-5,70	2,10 0,90-2,90	2,64 0,90-3,40	3,50 0,90-4,00	5,00 1,70-6,10	7,00 2,40-8,50	8,00 2,80-10,00							
	Încălzire (Min.-Max.)	kW	2,90	3,80	5,60	7,70	3,40 0,90-5,00	4,50 0,90-6,00	5,70 0,90-7,70	2,40 0,90-3,80	3,10 0,90-4,50	4,00 0,90-5,80	6,20 1,70-7,50	8,00 2,80-9,00	9,00 2,80-10,00							
Alimentare cu curent electric	V-ph-Hz		220-240-1ø-50				220-240-1ø-50				220-240-1ø-50				220-240-1ø-50							
Curent de regim *1	Răcire	A	3,7	4,9	7,6	10,0	2,9	5,0	7,4	2,7	3,6	5,0	7,2	10,0	14,0							
	Încălzire	A	3,6	4,7	7,5	10,5	3,6	5,7	7,0	2,4	3,5	4,7	7,8	10,1	12,1							
Putere furnizată *1	Răcire (Min.-Max.)	W	820	1.090	1.660	2.160	615 200-890	1.075 230-1.320	1.660 260-2.190	560 230-760	780 230-960	1.090 230-1.300	1.560 370-2.650	2.180 630-3.120	3.065 630-3.750							
	Încălzire (Min.-Max.)	W	800	1.050	1.640	2.260	780 200-1.400	1.230 230-1.730	1.580 260-2.400	510 250-860	730 250-1.120	1.030 250-1.560	1.700 370-2.200	2.210 730-2.800	2.630 730-3.400							
EER *1	Răcire		3,22	3,21	3,01	3,01	4,07	3,26	3,01	3,75	3,38	3,21	3,21	3,21	2,61							
	Încălzire		3,63	3,62	3,41	3,41	4,36	3,66	3,61	4,71	4,25	3,88	3,65	3,62	3,42							
Eficiența energetică clasa *1	Răcire		A	A	B	B	A	A	B	A	A	A	A	D								
	Consumul anual de energie	kWh	410	545</																		

Unități de exterior

Sistem		operare cu 2 unități de interior	operare cu 3 unități de interior	operare cu 3 unități de interior	operare cu 4 unități de interior	operare cu 4 unități de interior
Model	În exterior	AE-X2M18KR	AE-X3M18JR	AE-XM24FR	AE-XM24HR	AE-XM30GR
Capacitate *1	Răcire (Min. - Max.)	9 + 9	7+ 7 + 7	9 + 9 + 7	7 + 7 + 7 + 7	9+ 7 + 7 + 7
	kW	5,20 1,80-6,00	5,20 2,20-7,00	7,00 1,70-7,30	7,00 3,00-8,20	8,40 4,30-9,00
Alimentare cu curent electric	V-ph-Hz	230-10-50	230-10-50	230-10-50	230-10-50	230-10-50
	Curent de regim *1	Răcire A 7 (1,6-9,4)	6,5 (2,2-11,3)	10,7 (3,1-12,2)	10,0 (2,7-13,6)	13,7 (4,9-16,0)
Putere furnizată *1	Răcire (Min. - Max.)	1,530 350-2,050	1,410 430-2,460	2,430 700-2,775	2,990 600-2,980	2,990 1,070-3,490
	Încălzire (Min. - Max.)	1,450 370-2,100	1,660 420-2,480	2,475 685-2,710	2,000 560-2,560	2,400 940-3,060
EER*1	Răcire	3,40	3,69	2,88	3,21	2,81
	Încălzire	4,00	4,10	3,15	4,00	3,75
COP *1	Răcire	A	A	C	A	C
	Încălzire	A	A	D	A	A
Eficiența energetică clasa *1	Consumul anual de energie	765	705	1.215	1.090	1.495
	Încălzire	A	A	D	A	A
Nivelul presiunii sonore*2 (Răcire) (Exterior)	dB (A)	46	46	56	49	57
	Încălzire (Exterior)	62	62	71	65	68
Dimensiuni (Exterior)	W	890	890	890	890	890
	H	645	645	645	800	800
	D	290	290	290	320	320
Greutatea netă (Exterior)	kg	55	53	56	64	70
	Partea lichidă	1/4 x 2	1/4 x 3	1/4 x 3	1/4 x 4	1/4 x 4
Diametrul tubului	Partea gazoasă	3/8 x 2	3/8 x 3	3/8 x 3	3/8 x 4	3/8 x 3, 3/8 sau 1/2 x 1
	Lungimea min-max a tubului (pe unitatea de interior)	1-25	1-25	1-20	1-20	1-20
Lungimea maximă (total)	m	40	50	40	50	50
	Lungimea maximă (total)	25	40	40	40	50
Diferența maximă de înălțime	m	10	10	10	10	10
	Piesă de conectare drenaj	O.D. Ø 18	O.D. Ø 18	O.D. Ø 18	O.D. Ø 18	O.D. Ø 18
Agent de răcire	Răcire	R410A	R410A	R410A	R410A	R410A
	Încălzire	-10-43	-15-24	-15-24	-15-24	-15-24

Unități de interior

Model	AY-XPC7/9/12JHR	AY-XPC7/9/12JR	AY-XPM18HR	AY-XPC18LR	GS-XPM9/12/18FGR	
Nivelul presiunii sonore *2 (Răcire) (Ridicat/Scăzut)	7JHR: 36/26, 9JHR: 37/26, 12JHR: 40/27	7JR: 36/26, 9JR: 37/26, 12JR: 40/27	43/33	•	9FGR: 38/25, 12FGR: 40/26, 18FGR: 44/35	
Nivelul de zgomot în sarcină (Răcire) (Ridicat)	7JHR: 51, 9JHR: 52, 12JHR: 56	7JR: 51, 9JR: 52, 12JR: 56	57	•	9FGR: 53, 12FGR: 54, 18FGR: 60	
Volumul jetului de aer (Răcire) (Ridicat)	7JHR: 8,0, 9JHR: 8,4, 12JHR: 9,7	7JR: 8,9, 9JR: 9,1, 12JR: 10,5	•	•	9FGR: 9,3, 12FGR: 10,6, 18FGR: 14,2	
Dimensiuni	W	798	790	1.040	1.040	750
	H	260	278	325	325	670
	D	290	198	229	222	235
Greutatea netă	11	10	16	13	17	

*1 Condițiile de încercare, Standard: EN 14511; 230 V, 50 Hz (Cu excepția aparatelor de aer condiționat portabile) Temperatura aerului în interior: 27 °C D.B. 19°C W.B. (Răcire) 20 °C D.B. (Încălzire) Temperatura aerului în exterior: 35°C D.B. 24°C W.B. (Răcire) 7°C D.B. 6°C W.B. (Încălzire)

*2 Nivelul presiunii sonore este măsurat în conformitate cu JIS C 9612.

*3 Pentru aparatele de aer condiționat portabile, raza de acțiune depinde de temperatura din interior.

*4 7: AY-XPC7JHR, AY-XPC7JR 9: AY-XPC9JHR, AY-XPC9JR, GS-XPM9FGR

* Capacitatea de încălzire scade odată cu scăderea temperaturii exterioare.

* Datele maxime sunt măsurate conform condițiilor de testare EN60335-2-40

Unități de exterior

- Tehnologia de Invertor DC
- Folosiți o unitate de exterior comună pentru ambele aparate de tip duct și de tip casetă



Dimensiunile instalației

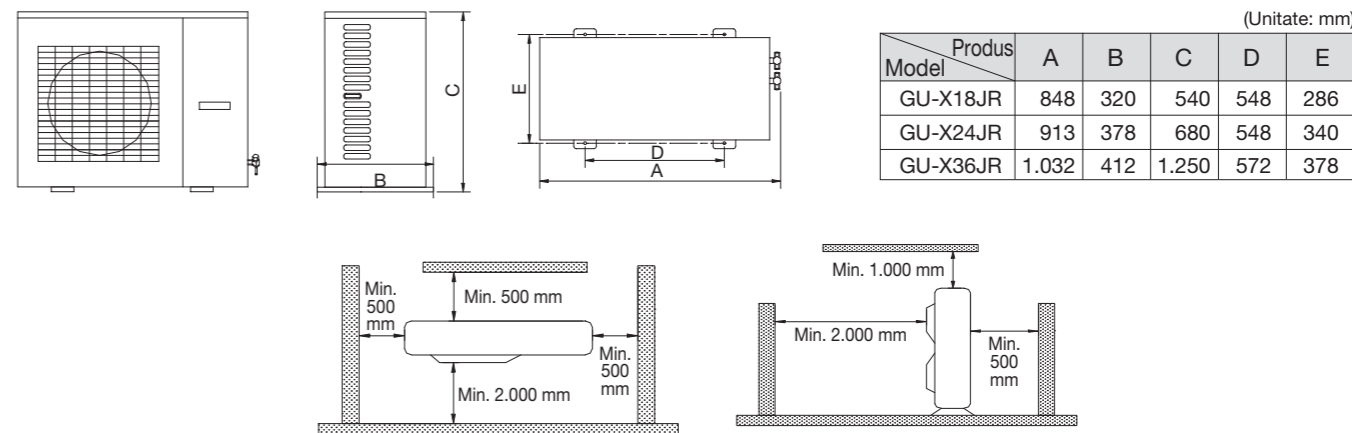

Specificații

Tip		Duct	Casetă	Duct	Casetă	Duct	Casetă
Numele modelului	Unitate de interior	GB-X18JR	GX-X18JR	GB-X24JR	GX-X24JR	GB-X36JR	GX-X36JR
Sistem	Panou pentru unitatea de tip casetă	-	AZ-X18J	-	AZ-X24J	-	AZ-X24J
	Unitatea de exterior	GU-X18JR		GU-X24JR		GU-X36JR	
	Capacitate *1	Răcire kW 5,0 (1,54-5,0)	5,0 (1,16-5,0)	7,0 (1,55-7,0)	7,0 (1,73-7,0)	10,0 (3,48-10,0)	10,0 (4,48-10,0)
	Încălzire kW	5,8 (1,24-5,8)	5,8 (1,02-5,8)	8,0 (1,22-8,0)	8,0 (1,24-8,0)	12,0 (3,62-12,0)	12,0 (3,50-12,0)
	Alimentare cu curent electric	220-240 V - Simplu - 50 Hz		220-240 V - Simplu - 50 Hz		220-240 V - Simplu - 50 Hz	
	Putere furnizată *1	Răcire kW 1,57 (0,45-1,57)	1,71 (0,50-1,71)	2,41 (0,74-2,41)	2,49 (0,75-2,49)	3,50 (1,68-3,5)	3,50 (1,68-3,5)
	Încălzire kW	1,53 (0,46-1,53)	1,93 (0,51-1,93)	2,28 (0,70-2,28)	2,31 (0,70-2,31)	3,80 (1,60-3,8)	3,80 (1,60-3,8)
	Putere consumată	Răcire W 2.200	2.200	3.200		4.600	
	nominală (Max.) *1	Încălzire W 2.600	2.600	3.500		5.700	
	Curent de regim *1	Răcire A 8,3	8,9	13,2	13,6	17,5	17,5
	Încălzire A	7,9	10,0	12,2	11,2	19,1	19,1
	EER/COP *1	Răcire B - 3,18 A - 3,79	C - 2,92 D - 3,01	C - 2,90 B - 3,51	C - 2,81 B - 3,46	C - 2,86 D - 3,16	C - 2,86 D - 3,16
	Tipul agentului de răcire	R-410A		R-410A		R-410A	
	Volumul agentului de răcire	1,5		1,8		4,0	
	Unitate de interior	Volumul jetului de aer	840	680	1.400	1.180	2.000
Deumidificare	L/H	1,2	1,2	1,5	1,5	2,5	2,5
Presiunea statică externă	Pa	60-40	-	80-60	-	150-100	-
Nivelul presiunii sonore (Hi/Lo)	dB(a)	42/38	47/42	44/40	47/42	48/44	53/50
Dimensiuni	W x H x D	1.012 x 266 x 736	600 x 230 x 600	1.270 x 268 x 504	840 x 260 x 840	1.251 x 290 x 744	840 x 320 x 840
Dimensiunea ambalajului	W x H x D	1.120 x 308 x 795	848 x 310 x 678	1.345 x 278 x 594	960 x 310 x 960	1.335 x 300 x 834	960 x 394 x 960
Greutatea netă	kg	36	20	37	30	57	38
Panou	Dimensiuni	W x H x D	650 x 50 x 650	-	950 x 60 x 950	-	950 x 60 x 950
Dimensiunea ambalajului	W x H x D	-	730 x 102 x 670	-	1.025 x 115 x 1.040	-	1.025 x 115 x 1.040
Unitatea de exterior	Nivelul presiunii sonore	dB(a)	56	59	62	62	62
Dimensiuni	W x H x D	848 x 540 x 320	-	913 x 680 x 378	-	1.032 x 1.250 x 412	-
Dimensiunea ambalajului	W x H x D	878 x 590 x 360	-	994 x 750 x 428	-	1.110 x 1.385 x 450	-
Greutatea netă	kg	36	36	51	51	128	128
Tuburi	Tubul pentru lichid	inchi	1/4"	3/8"	3/8"	1/2"	1/2"
Tubul pentru gaz	inchi	1/2"	1/2"	5/8"	5/8"	3/4"	3/4"
Lungimea Min./Max.	m	5/20	5/20	5/30	5/30	5/50	5/50
Lungimea maximă	m	5	5	5	5	5	5
Diferența max. de înălțime	m	15	15	15	15	30	30
Temperatura externă de operare	Răcire °C	+21 to +43	+21 to +43	+21 to +43	+21 to +43	+21 to +43	+21 to +43
Încălzire °C	-7 to +24	-7 to +24	-7 to +24	-7 to +24	-7 to +24	-7 to +24	-7 to +24

*1 Date colectate la 230 V, 50 Hz. *2 Curentul maxim de regim furnizat conform Standardelor IEC.

Prezentarea modelelor/Functiuni

Clasele de capacitate	Tip simplu							Tip simplu				Tip multi			
	Invertor							De tip stativ		ON/OFF		Invertor			
	De montat pe perete							Dușumea/Tavan		De montat pe perete		De montat pe perete			De tip stativ
	Super Deluxe	Super Deluxe	Deluxe	Deluxe	Deluxe	Deluxe	Deluxe			Deluxe	Deluxe	Super Deluxe	Deluxe	Deluxe	
2.1 kW	AY-XPC7JHR		AY-XPC7JR	AY-XP7HR								AY-XPC7JHR	AY-XPC7JR		
2.6 kW	AY-XPC9JHR	AY-XP9GHR	AY-XPC9JR	AY-XP9HR	AY-XP9LSR			GS-XP9FGR	GS-XP9FR	AY-AP9KR		AY-XPC9JHR	AY-XPC9JR		GS-XPM9FGR
3.5 kW	AY-XPC12JHR	AY-XP12GHR	AY-XPC12JR	AY-XP12HR	AY-XP12LSR			GS-XP12FGR	GS-XP12FR	AY-AP12KR		AY-XPC12JHR	AY-XPC12JR		GS-XPM12FGR
5.0 kW						AY-XP18GR	AY-XPC18LR	GS-XP18FGR	GS-XP18FR		AY-AP18KR			AY-XPM18HR/ AY-XPC18LR	GS-XPM18FGR
7.0 kW						AY-XP24GR	AY-XP24LR		GS-XP24FR		AY-AP24KR				
8.0 kW									GS-XP27FR						
pagina	8	8	8	9	9	9	9	10	10	10	10	13-15			

Jet puternic																
Setarea Full Power																
Operațiunea de Turbo Răcire & Încălzire																
Setarea unei temperaturi mai mici în încăperea (de la 18°C)																
Operarea electronică a setării de uscare																
Setarea de autooperare																
Setarea auto & 3 viteze de ventilare																
Funcțiunea de autopornire																
Autoschimbare																
Funcțiunea de răcire de iarnă																
Jet de aer ultra-larg																
Sistemul Coandă cu jet de aer lung																
Sistemul Coandă de glisare a aerului																
Autodispersie a aerului în patru direcții																
Autoajustarea fantei																
Sistem dual de aer (Superior & Inferior)																
Microcomputer Control																
Telecomandă LCD																
Timer Cronometru programabil 24-H ON/OFF / sau 12-H ON/OFF																
Cronometru 1 H OFF																
Funcțiunea de „trezire“																
Funcțiunea de „Auto Sleep“																
Ion Plasmacluster																
Filtru de aer anti-mucegai, detașabil & lavabil																
Filtru de purificare a aerului																
Funcționare silențioasă																
Funcțiunea de autocurățare																
Setarea de drenaj dublu																

Operare



Operare controlată prin inverter

Această funcție controlează operațiunile de răcire și de încălzire și descrește fluctuațiile de temperatură și reduce consumul de energie.



Jet puternic

În timpul acestei operațiuni, aparatul de aer condiționat funcționează la putere maximă, iar fantele sunt fixate la poziția optimă pentru a răci sau încălzi repede încăperea.



Setarea Full Power

În timpul acestei operațiuni, aparatul de aer condiționat funcționează la putere maximă pentru a răci sau încălzi repede încăperea.



Setareo Turbo

În timpul acestei setări, ventilatorul aparatului de aer condiționat funcționează cu o viteză foarte mare „extra high”. Temperatura pentru setarea COOL & DRY este de 15°C și pentru setarea HEAT de 32°C. Scopul acestei setări este de a răci sau încălzi rapid încăperea.



Setarea unei temperaturi mai mici în încăpere (de la 18°C)

În operațiunea de răcire, temperatura din încăpere poate fi fixată de la 18 °C.



Operarea electronică a setării de uscare

Motorul ventilatorului interior și compresorul sunt controlate de microcomputer pentru a menține umiditatea în încăpere, dar fără a micșora temperatura.



Setarea de autooperare

În setarea AUTO, temperatura și modul de operare sunt alese în funcție de temperatura din încăpere.



Setarea auto & 3 viteze de ventilare

Există de asemenea setarea Auto a vitezei ventilatorului și posibilitatea de a opera manual cele 3 viteze ale ventilatorului.



Funcțiunea de autopornire

În cazul căderilor de curent și după revenirea curentului, unitatea va reporni în mod automat ultima setare activă înainte de întreruperea curentului.



Autoschimbare

În timpul setării AUTO, setarea se va schimba în mod automat între HEAT și COOL pentru a păstra în încăpere o temperatură confortabilă.



Funcțiunea de răcire de iarnă

Operațiunea de răcire în timpul iernii poate fi utilizată până la o temperatură exterioară de -10°C.

Calitatea aerului



Ioni Plasmacluster

Generatorul de ioni plasmacluster din unitatea de interior emite în aerul din încăpere ioni Plasmacluster pozitivi și negativi, care reduc mucegaiul și virusii din aer.



Filtru de purificare a aerului



Filtru pentru dezodorizare



Filtru lavabil pentru dezodorizare



Filtru antibacterian de purificare a aerului



Filtru de aer anti-mucegai, detașabil & lavabil

Jet de aer



Jet de aer ultra-larg

Această funcție asigură un jet de aer mult mai larg, care emite ioni Plasmacluster și aerul cald și rece în toate colțurile încăperii.



Sistemul Coandă cu jet de aer lung

Această funcție asigură un jet de aer mult mai lung, care emite ioni Plasmacluster și aerul cald și rece la o distanță mai mare de unitate.



Sistemul Coandă de glisare a aerului

Această funcție asigură un jet de aer, care se deplasează de-a lungul peretelui spre dușumea în setarea de încălzire, iar în setarea de răcire se deplasează de-a lungul tavanului pentru a nu fi emis direct spre utilizator.



Autodispersia aerului în patru direcții

Jeturile de aer automate verticale & orizontale asigură răcirea sau încălzirea uniformă a încăperii.



Autoajustarea fantei

Jeturile de aer automate verticale asigură răcirea sau încălzirea uniformă a încăperii.



Sistem dual de aer (Superior & Inferior)

Sistemul dual de aer (Superior & Inferior) asigură o temperatură confortabilă în încăpere; modul de emisie a aerului este ales în mod automat în funcție de condițiile din încăpere (cald sau rece).

Modalități de comandă



Control prin microcomputer



Telecomandă LCD



Cronometru programabil ON/OFF 24 H

Operațiunile de oprire sau pornire (ora și minutele) pot fi setate în același timp.



Cronometru 12H ON/OFF



Cronometru 1H OFF

Când setarea ONE-HOUR OFF TIMER este activată, unitatea se va opri în mod automat după o oră.



Funcțiunea de „trezire”

Când cronometrul ON este setat, unitatea va porni înainte de timpul programat pentru a aduce temperatura din încăpere la nivelul dorit.



Funcțiunea de „Auto Sleep”

În setarea TIMER OFF, nivelul temperaturii va fi ajustat în mod automat pentru a preveni scăderea sau creșterea excesivă a temperaturii în încăpere.

Caracteristici suplimentare



Funcționare silențioasă



Funcțiunea de autocurățare

Operațiunea SELF CLEAN asigură efectul de reducere a mucegaiului și usucă interiorul aparatului de aer condiționat cu ioni Plasmacluster.



Setarea de drenaj dublu

Tubul de drenaj poate fi instalat în partea stângă sau în partea dreaptă.



Unitate Single/Multi

Unitățile cu această caracteristică pot fi utilizate singure sau în sistem multi-split.

Tabelul de capacitate cu performanțele aparatelor de tip Multi cu inverter

*În cazul utilizării aparatului de tip Multi cu inverter pentru operarea a două sau mai multe unități simultan, capacitatea fiecărei unități de interior poate fi mai mică decât în cazul operării unei singure unități de interior. Verificați cu atenție tabelul de capacitate pentru a alege modelele corespunzătoare.

Unități de interior

7: AY-XPC7JHR, AY-XPC7JR
9: AY-XPC9JHR, AY-XPC9JR, GS-XPM9FGR
12: AY-XPC12JHR, AY-XPC12JR, GS-XPM12FGR
18: AY-XPM18HR, GS-XPM18FGR, AY-XPC18LR

2 unități de interior cu AE-X2M18KR

Statutul de operare	Combinajele de unități de interior			Capacitatea de răcire (kW)			Capacitatea de încălzire (kW)			Consumul de energie (W) Evaluare (Min.-Max)	
	A	B	C	A	B	C	A	B	C	Răcire	Încălzire
operare cu 2 unități de interior	12	12	2,6	2,6	5,2 (1,8-6,0)	2,9	2,9	5,8 (1,9-7,3)	1,530 (350-2.050)	1,450 (370-2.100)	
	12	9	3,0	2,2	5,2 (1,8-6,0)	3,3	2,5	5,8 (1,9-7,3)	1,530 (350-2.050)	1,450 (370-2.100)	
	12	7	3,3	1,9	5,2 (1,8-6,0)	3,7	2,1	5,8 (1,9-7,3)	1,530 (350-2.050)	1,450 (370-2.100)	
	9	9	2,6	2,6	5,2 (1,8-6,0)	2,9	2,9	5,8 (1,9-7,3)	1,530 (350-2.050)	1,450 (370-2.100)	
	9	7	2,6	2,1	4,7 (1,8-5,6)	3,0	2,4	5,4 (1,9-7,0)	1,340 (350-1.830)	1,310 (370-2.030)	
operare cu 1 unitate de interior	12	*	3,4	*	3,4 (1,4-4,0)	4,0	*	4,0 (1,2-5,2)	950 (320-1.350)	1,240 (320-1.900)	
	9	*	2,6	*	2,6 (1,4-3,3)	3,0	*	3,0 (1,2-4,2)	680 (320-950)	830 (330-1.440)	
	7	*	2,0	*	2,0 (1,4-2,7)	2,4	*	2,4 (1,2-3,3)	510 (320-700)	680 (320-1.050)	

*Când unitatea de interior conectată nu este utilizată.

AE-X3M18JR cu 3 unități de interior

Statutul de operare	Combinajele de unități de interior			Capacitatea de răcire (kW)			Capacitatea de încălzire (kW)			Consumul de energie (W) Evaluare (Min.-Max)		
	A	B	C	A	B	C	A	B	C	Răcire	Încălzire	
operare cu 3 unități de interior	12	9	7	2,2	1,7	1,3	5,2 (2,2-7,2)	2,9	2,2	1,7	1,410 (430-2.560)	1,660 (420-2.480)
	12	7	7	2,4	1,4	1,4	5,2 (2,2-7,2)	3,1	1,8	1,8	1,410 (430-2.560)	1,660 (420-2.480)
	9	9	9	1,7	1,7	1,7	5,2 (2,2-7,2)	2,3	2,3	2,3	1,410 (430-2.560)	1,660 (420-2.480)
	9	9	7	1,9	1,9	1,5	5,2 (2,2-7,2)	2,4	2,4	1,9	1,410 (430-2.560)	1,660 (420-2.480)
	9	7	7	2,0	1,6	1,6	5,2 (2,2-7,2)	2,7	2,1	2,1	1,410 (430-2.560)	1,660 (420-2.480)
operare cu 2 unități de interior	12	9	*	2,9	2,1	*	5,0 (1,9-6,5)	3,8	2,9	*	6,7 (1,6-8,0)	1,970 (380-2.670)
	12	7	*	3,2	1,8	*	5,0 (1,9-6,4)	4,2	2,4	*	6,6 (1,6-8,0)	1,400 (350-2.380)
	9	9	*	2,5	2,5	*	4,9 (1,9-6,2)	3,1	3,1	*	6,2 (1,6-8,0)	1,380 (350-2.200)
	9	7	*	2,5	2,0	*	4,5 (1,9-5,7)	3,2	2,5	*	5,6 (1,6-7,3)	1,190 (350-1.870)
operare cu 1 unitate de interior	12	*	*	2,0	2,0	*	4,0 (1,9-5,2)	2,5	2,5	*	5,0 (1,6-6,4)	1,000 (350-1.550)
	12	*	*	3,4	*	*	3,4 (1,4-4,0)	4,0	*	*	4,0 (1,1-5,2)	950 (320-1.350)
	9	*	*	2,6	*	*	2,6 (1,4-3,3)	3,0	*	*	3,0 (1,1-4,2)	680 (320-950)
7	*	*	2,0	*	*	2,0 (1,4-2,7)	2,4	*	*	2,4 (1,1-3,3)	520 (320-710)	

*Conectat, dar neutilizat

AE-XM24FR cu 3 unități de interior

Statutul de operare	Combinajele de unități de interior			Capacitatea de răcire (kW)			Capacitatea de încălzire (kW)			Consumul de energie (W) Evaluare (Min.-Max)		
	A	B	C	A	B	C	A	B	C	Răcire	Încălzire	
operare cu 3 unități de interior	12	12	9	2,55	2,55	1,91	7,00 (1,70-7,30)	2,84	2,84	2,13	7,80 (1,70-8,20)	2,430 (700-2.775)
	12	12	7	2,71	2,71	1,58	7,00 (1,70-7,30)	3,02	3,02	1,76	7,80 (1,70-8,20)	2,430 (700-2.775)
	12	9	9	2,80	2,10	2,10	7,00 (1,70-7,30)	3,09	2,36	2,36	7,80 (1,70-8,20)	2,430 (700-2.775)
	12	9	7	2,98	2,28	1,75	7,00 (1,70-7,30)	3,30	2,50	2,10	7,80 (1,70-8,20)	2,430 (700-2.775)
	12	7	7	3,20	1,90	1,90	7,00 (1,70-7,30)	3,40	2,20	2,20	7,80 (1,70-8,20)	2,430 (700-2.775)
	9	9	9	2,33	2,33	2,33	7,00 (1,70-7,30)	2,60	2,60	2,60	7,80 (1,70-8,20)	2,430 (700-2.775)
	9	9	7	2,53	2,53	1,94	7,00 (1,70-7,30)	2,76	2,76	2,28	7,80 (1,70-8,20)	2,430 (700-2.775)
	9	7	7	2,70	2,10	2,10	6,90 (1,70-7,30)	3,00	2,40	2,40	7,80 (1,70-8,20)	2,400 (700-2.775)
	7	7	7	2,03	2,03	2,03	6,10 (1,70-7,30)	2,36	2,36	2,36	7,10 (1,70-8,20)	1,920 (700-2.775)
	12	9	*	3,40	2,60	*	6,00 (1,40-7,10)	3,80	2,90	*	6,50 (1,40-8,10)	2,065 (590-2.635)
operare cu 2 unități de interior	12	7	*	3,40	2,00	*	5,40 (1,40-7,10)	3,70	2,30	*	6,00 (1,40-7,80)	1,670 (590-2.635)
	9	9	*	2,60	2,60	*	5,20 (1,40-5,60)	2,90	2,90	*	5,80 (1,40-7,20)	1,665 (590-2.580)
	9	7	*	2,60	2,00	*	4,60 (1,40-5,50)	2,90	2,40	*	5,30 (1,40-7,20)	1,340 (590-1.670)
operare cu 1 unitate de interior	12	*	*	3,40	*	*	4,00 (1,40-5,20)	2,40	2,40	*	4,80 (1,40-6,40)	1,180 (590-1.545)
	9	*	*	2,60	*	*	3,40 (1,10-4,00)	3,80	*	*	3,80 (1,10-4,80)	1,045 (500-1.480)
	7	*	*	2,00	*	*	2,00 (1,10-2,70)	2,40	*	*	2,40 (1,10-3,40)	675 (440-895)

*Conectat, dar neutilizat